

# Brugermanual

## 70702 Pure Air Max UV

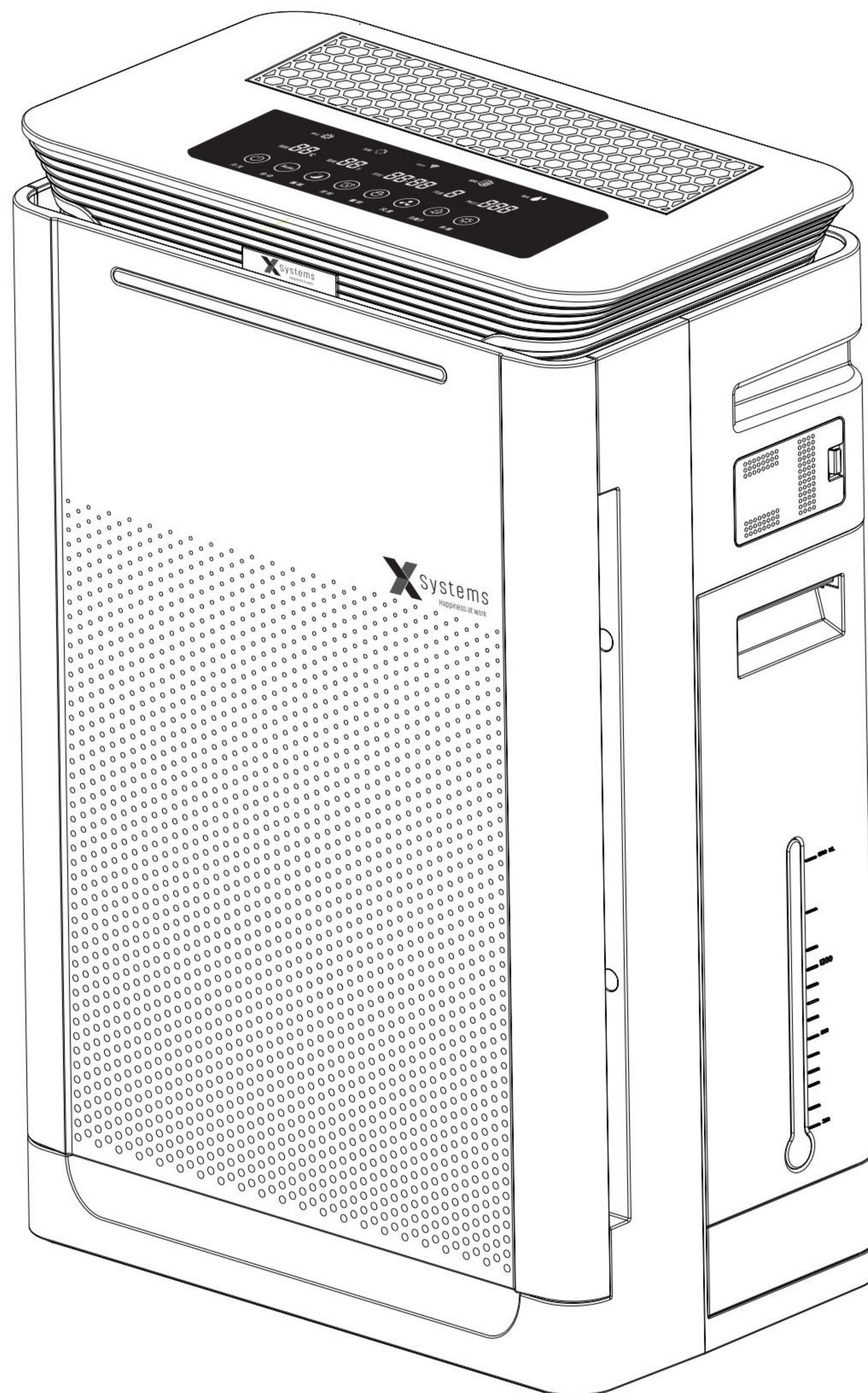

Tak, fordi du har købt dette apparat  
Læs venligst denne manual før brug af enheden, og opbevar manualen til senere brug



# Indhold

Maskine & reservedele _____	1
Instruktioner om komponenter _____	2
Brugsvejledning _____	3
Betjeningsvejledning _____	4 - 5
Rengøring & vedligeholdelse _____	6
Problemer & årsager _____	7
Advarsler _____	8-9

## Quick start

① Pak maskinen ud

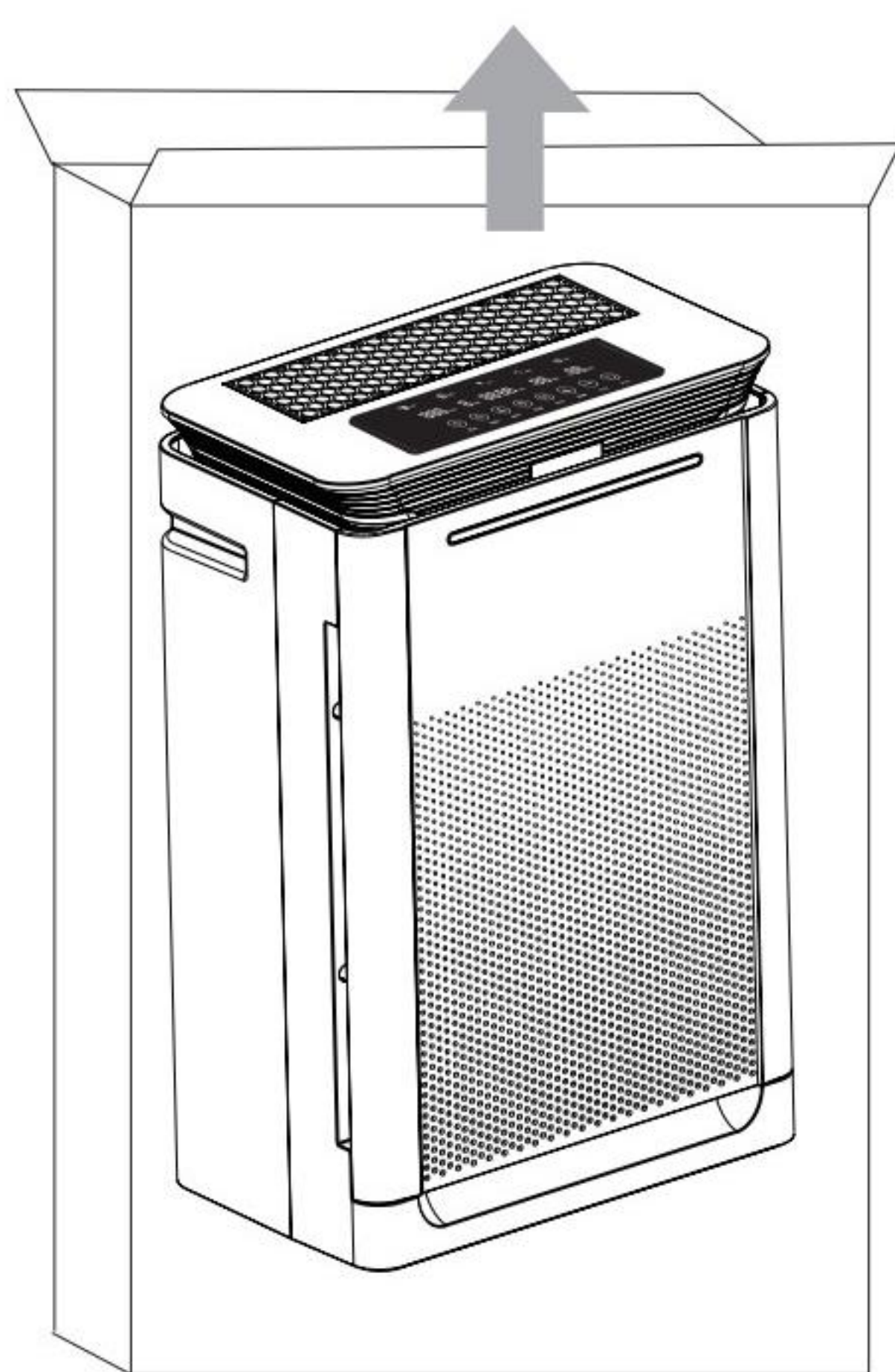

② Fjern frontpanelet

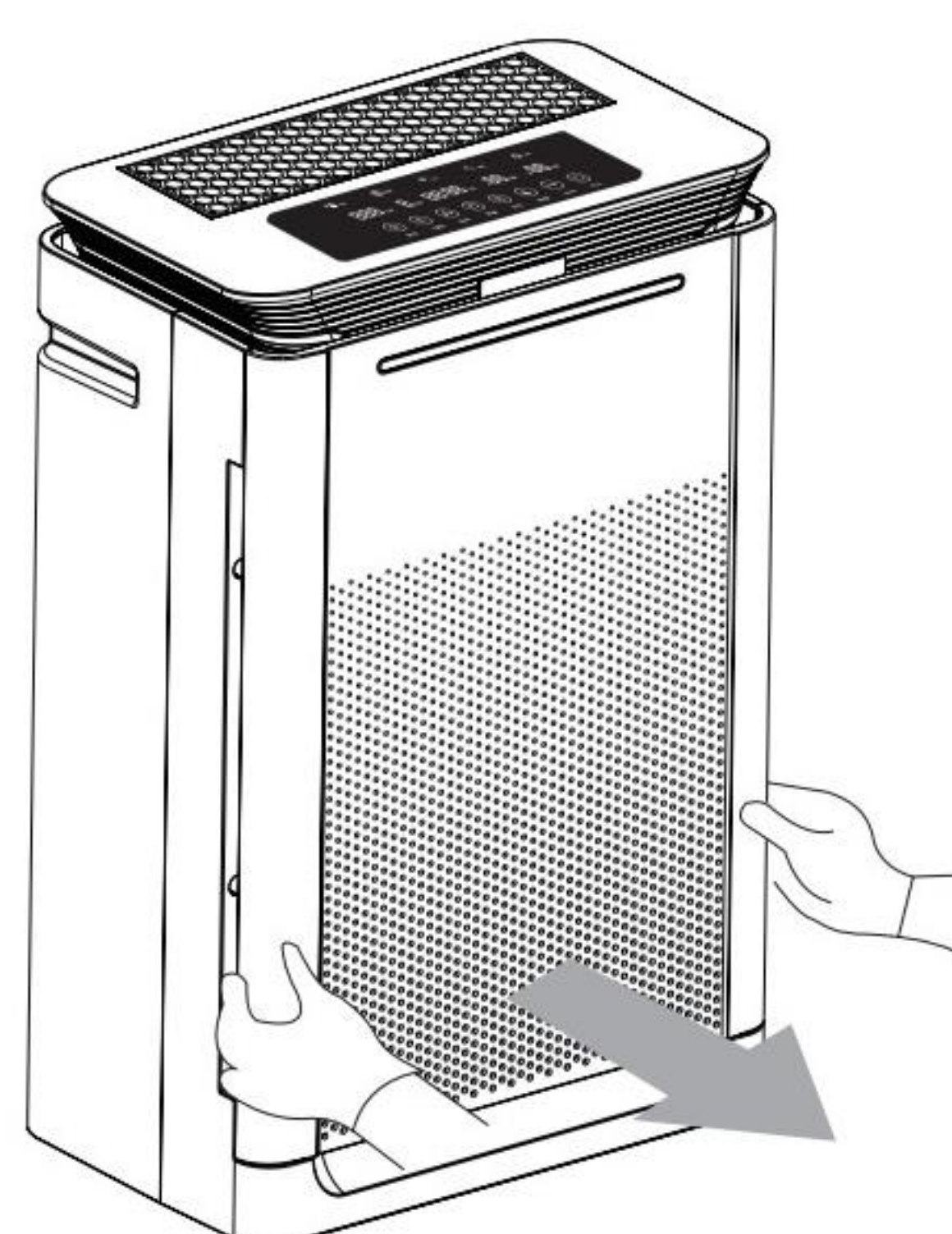

③ Tag filteret ud og fjern plastikposen

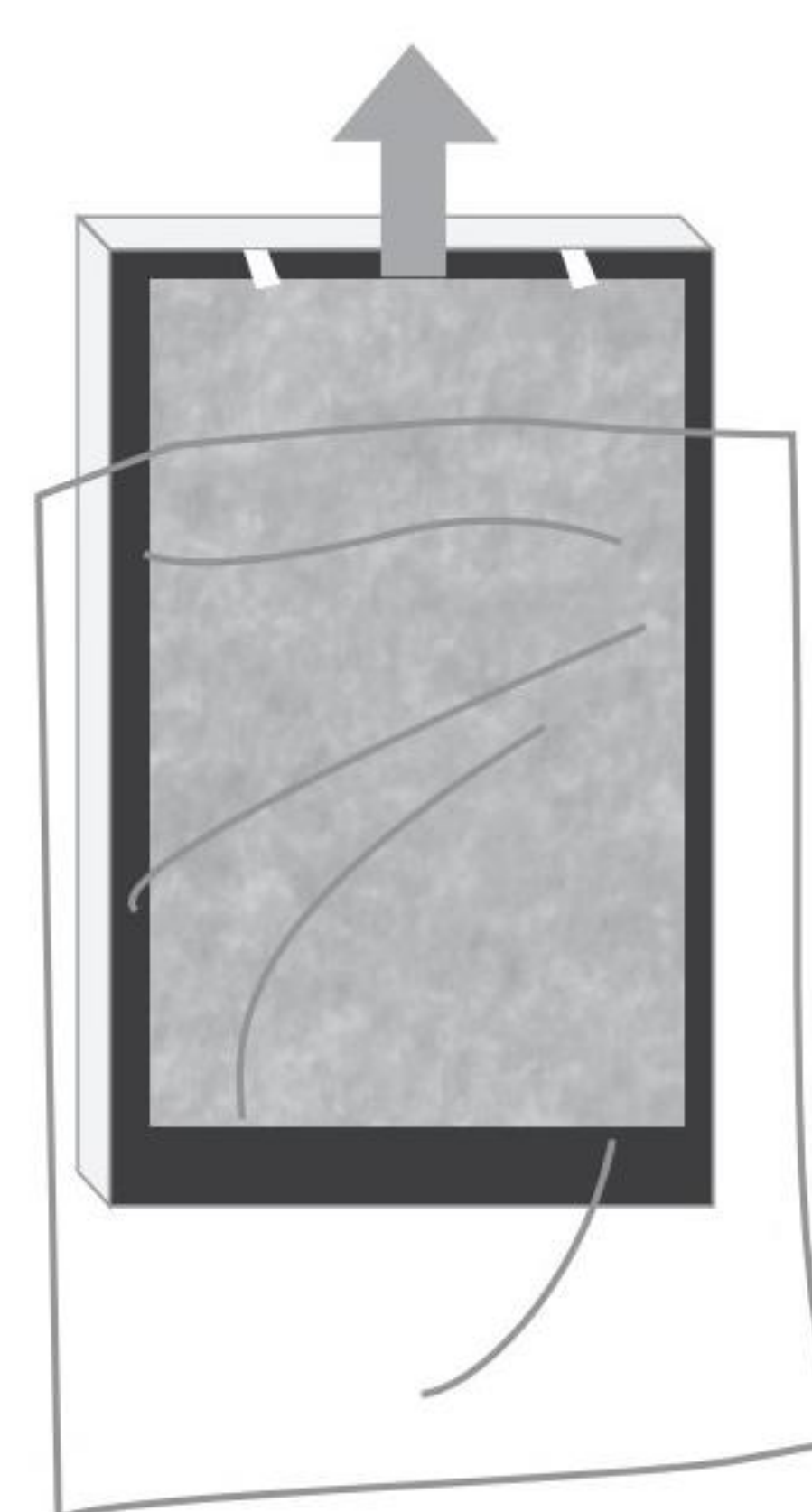

④ Indsæt filteret korrekt

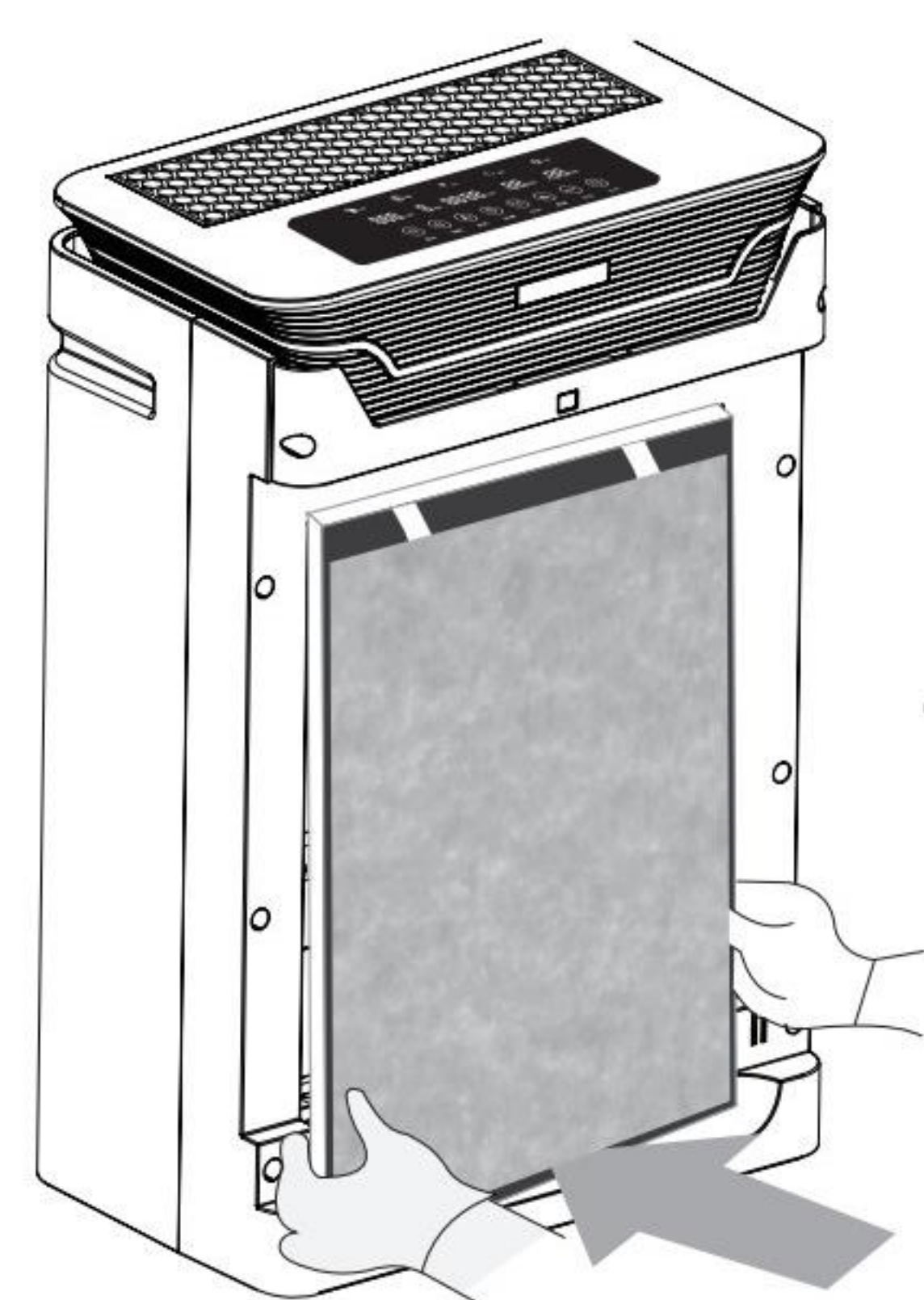

⑤ Luk frontpanelet

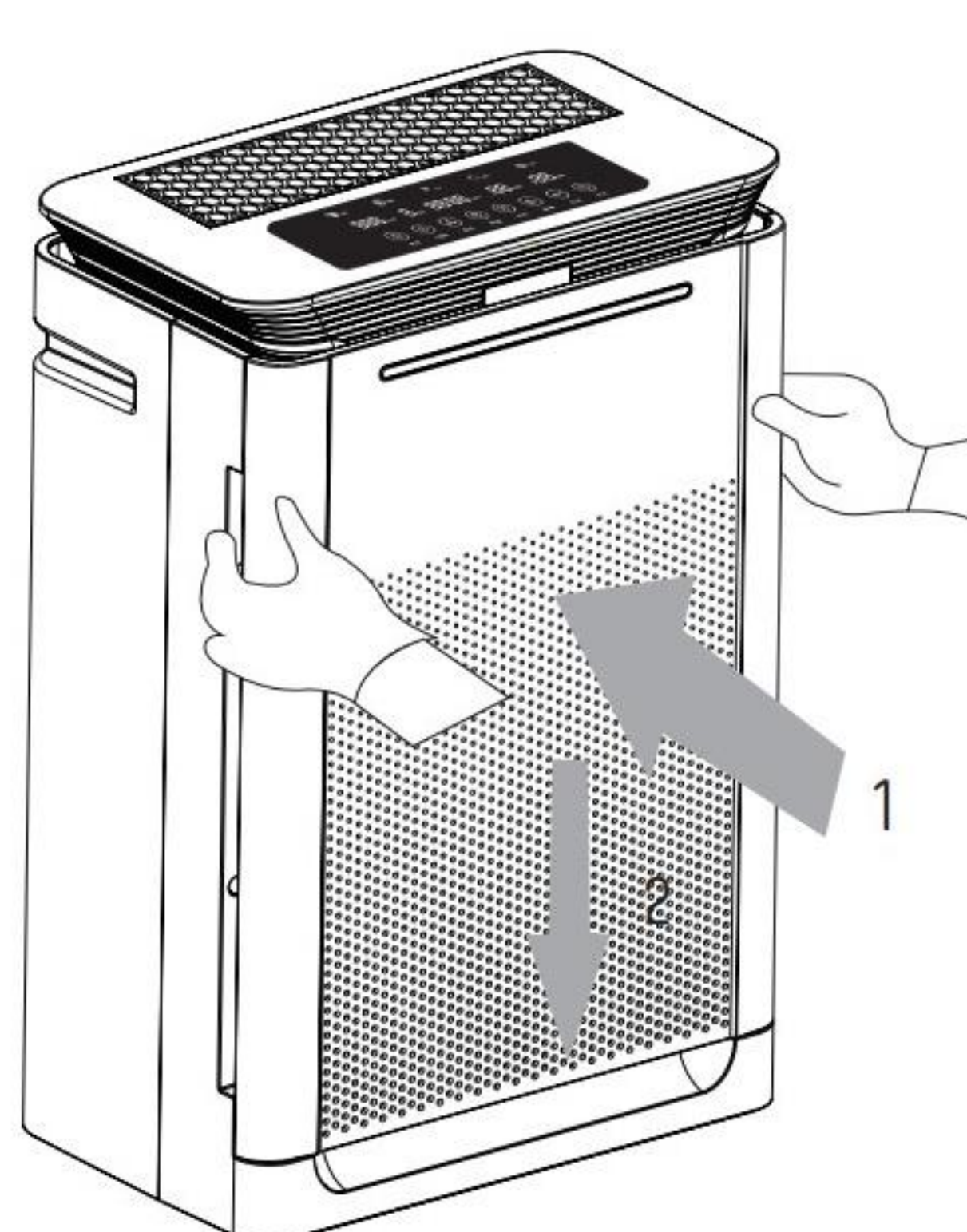

⑥ Tilslut netledningen til en strømkilde

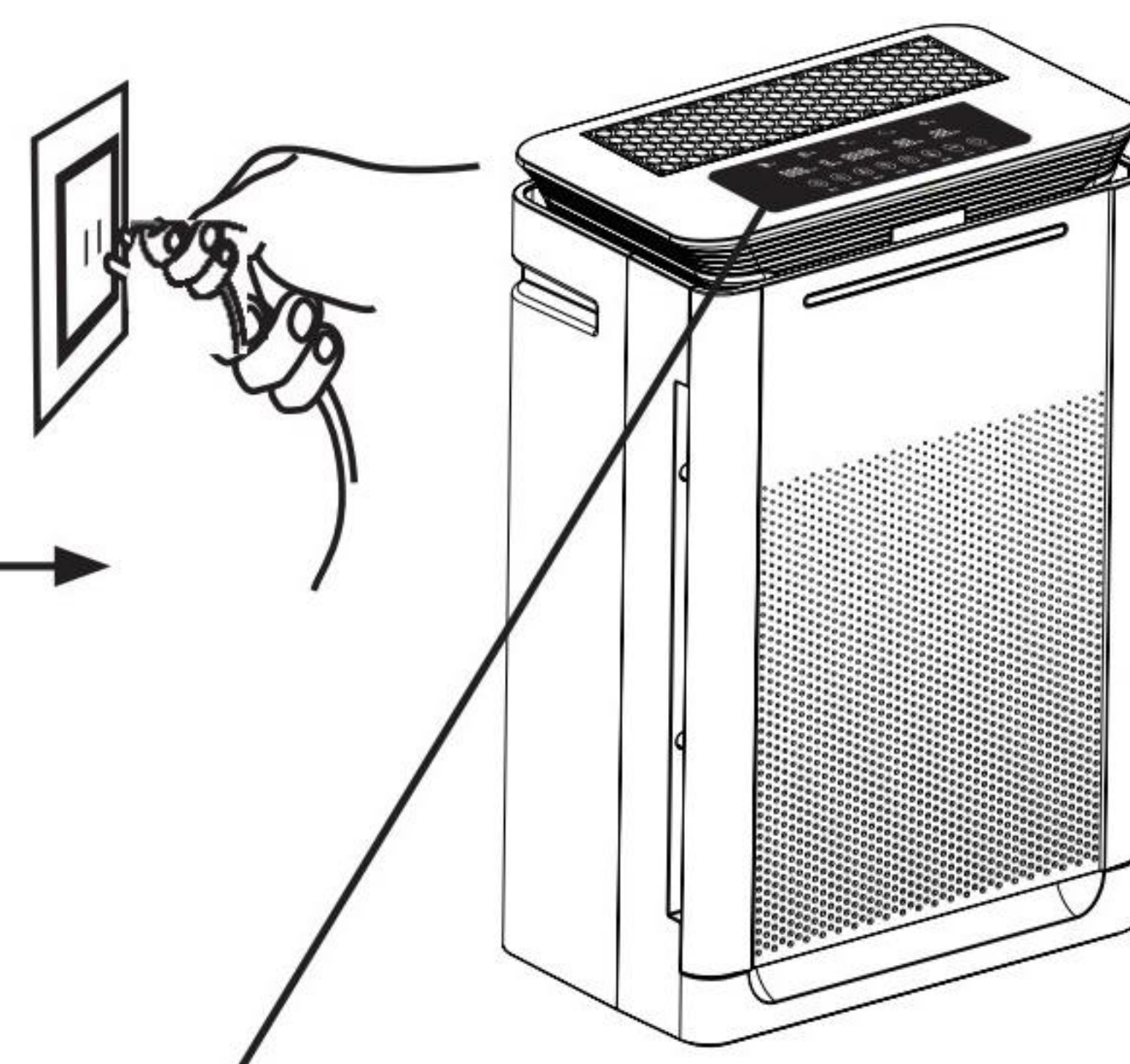

⑦ Tryk nu på symbolet ON/OFF

Herefter tryk på symbolet AUTO

Apparatet vil nu lave en test af luftkvaliteten i 90 sekunder, hvorefter den helt automatisk vil tilpasse blæserhastigheden til luftens partikelantal vha. den indbyggede sensor.

Anvend denne metode efter hver gang apparatet har været slukket.





# Maskine & reservedele

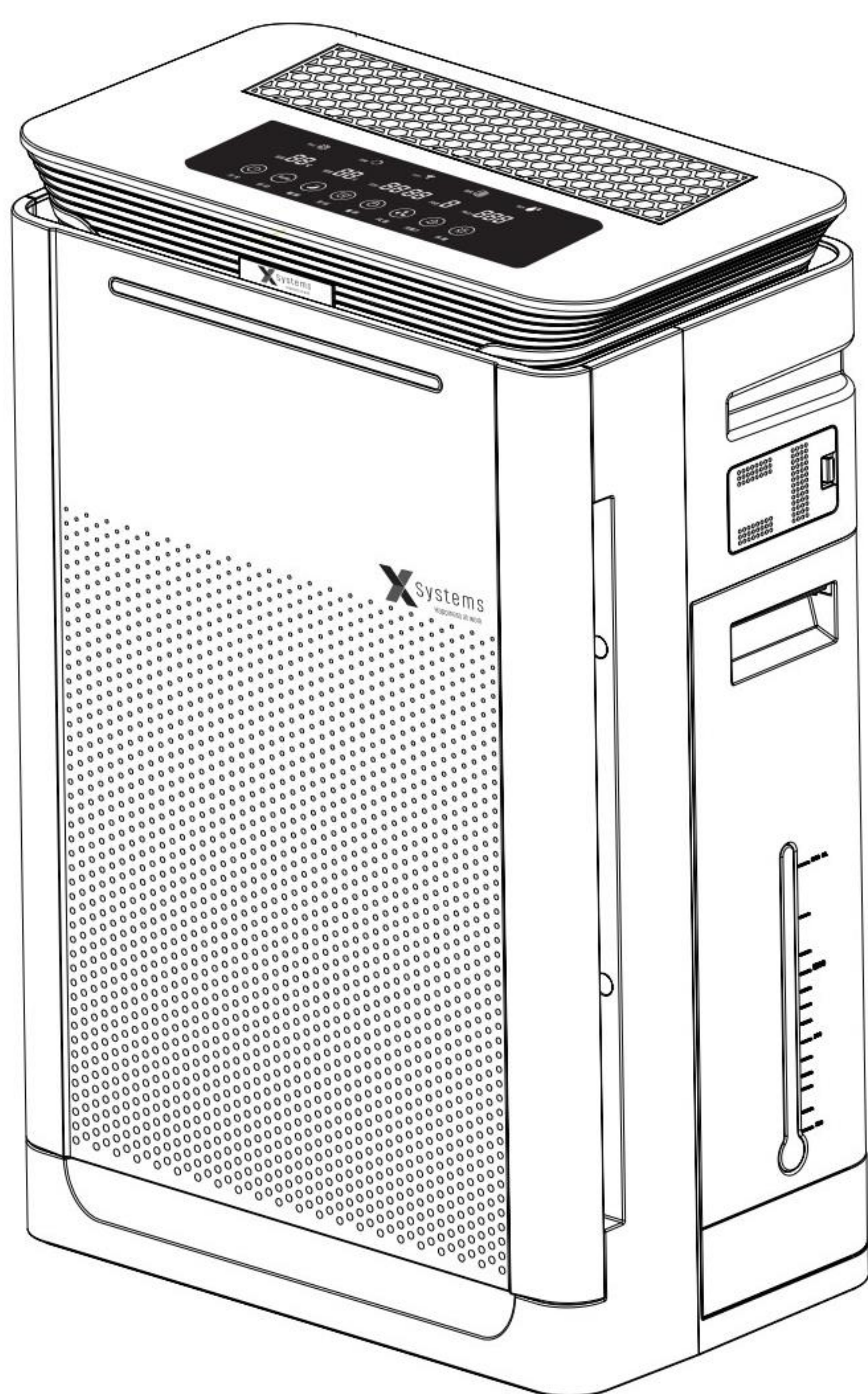

Maskine



Fjernbetjening

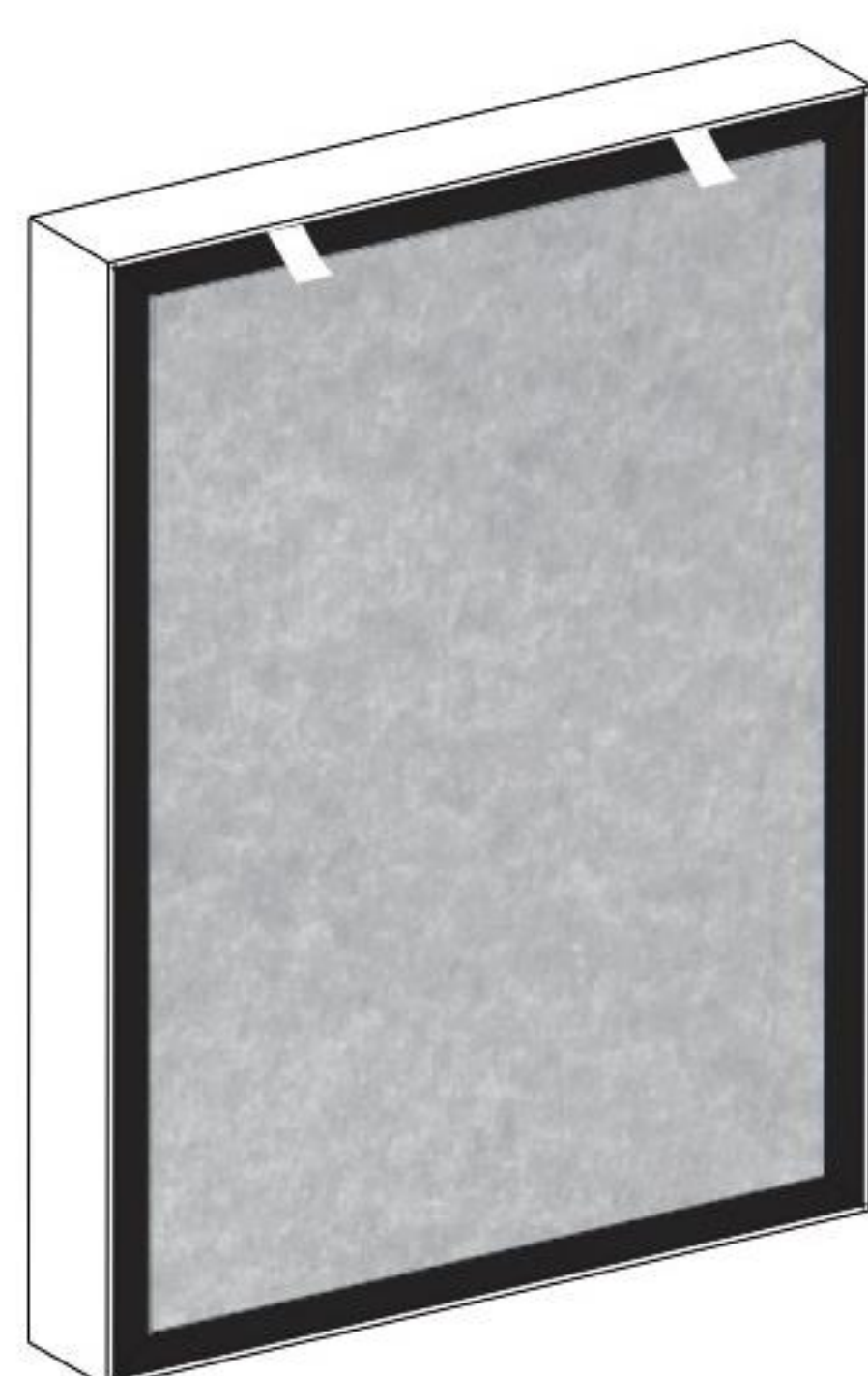

1 Combi Filter



Brugermanual



# Instruktioner om komponenter

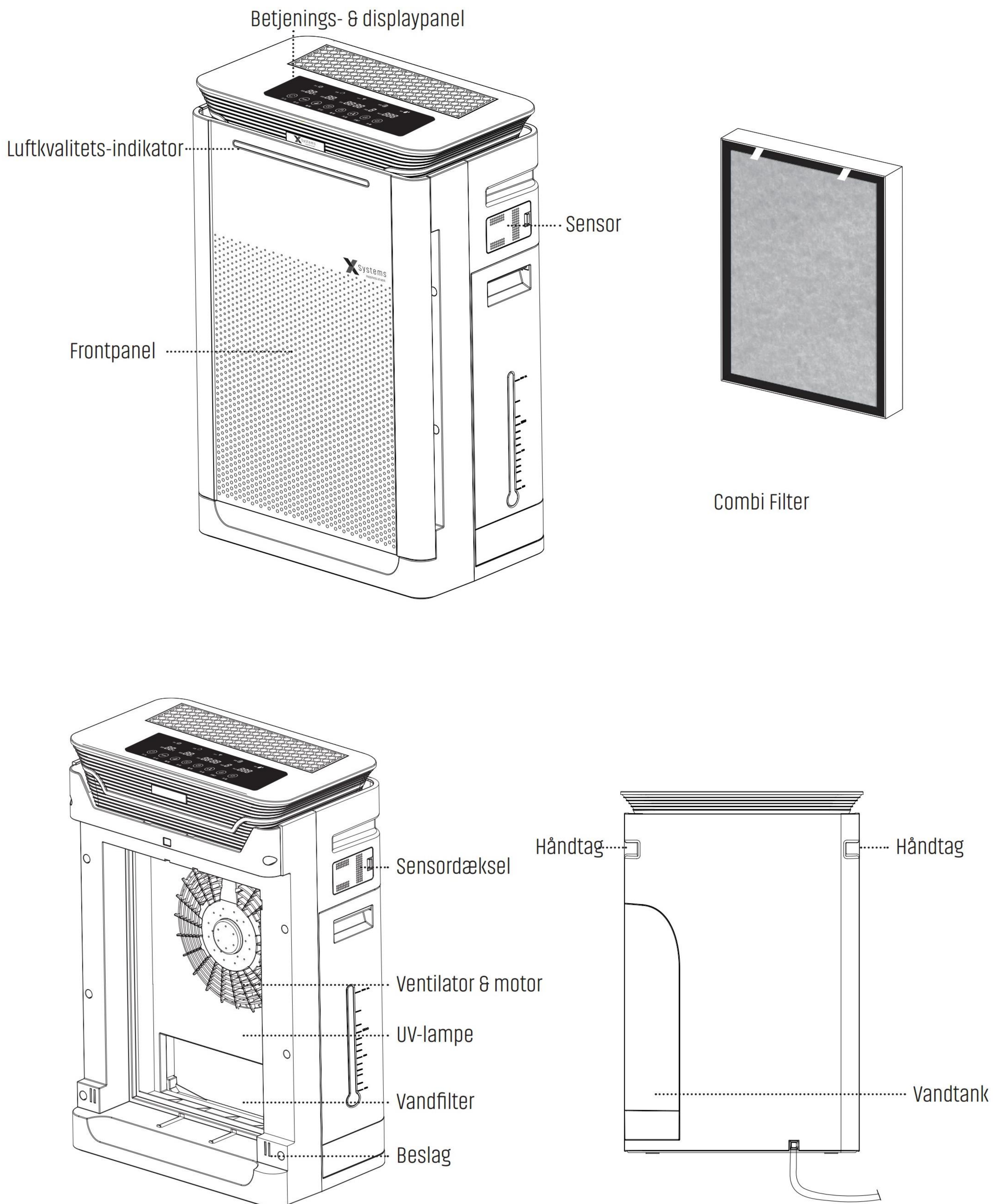

Tag stikket ud med hånden



# Brugsvejledning

① Pak maskinen ud

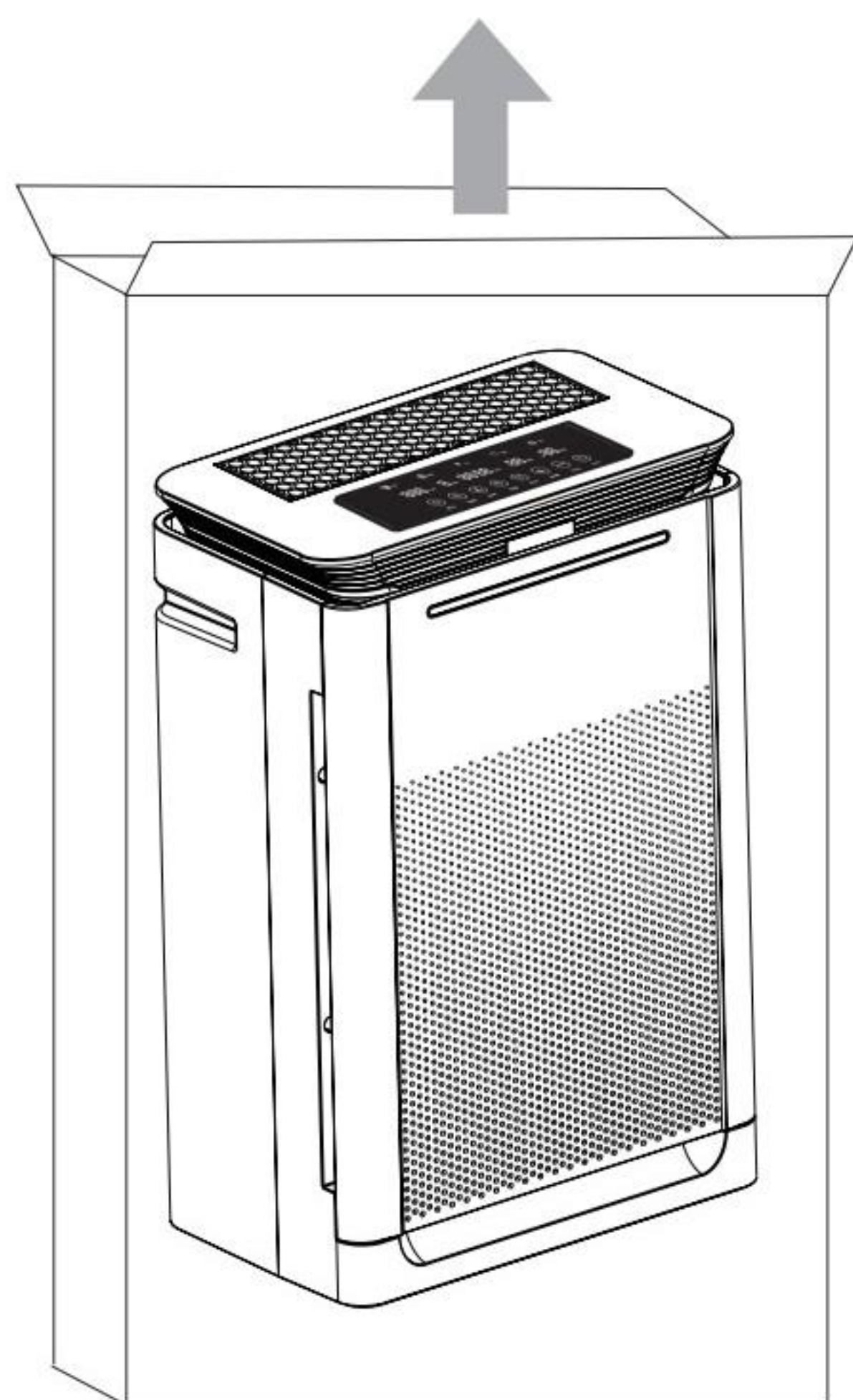

② Fjern frontpanelet

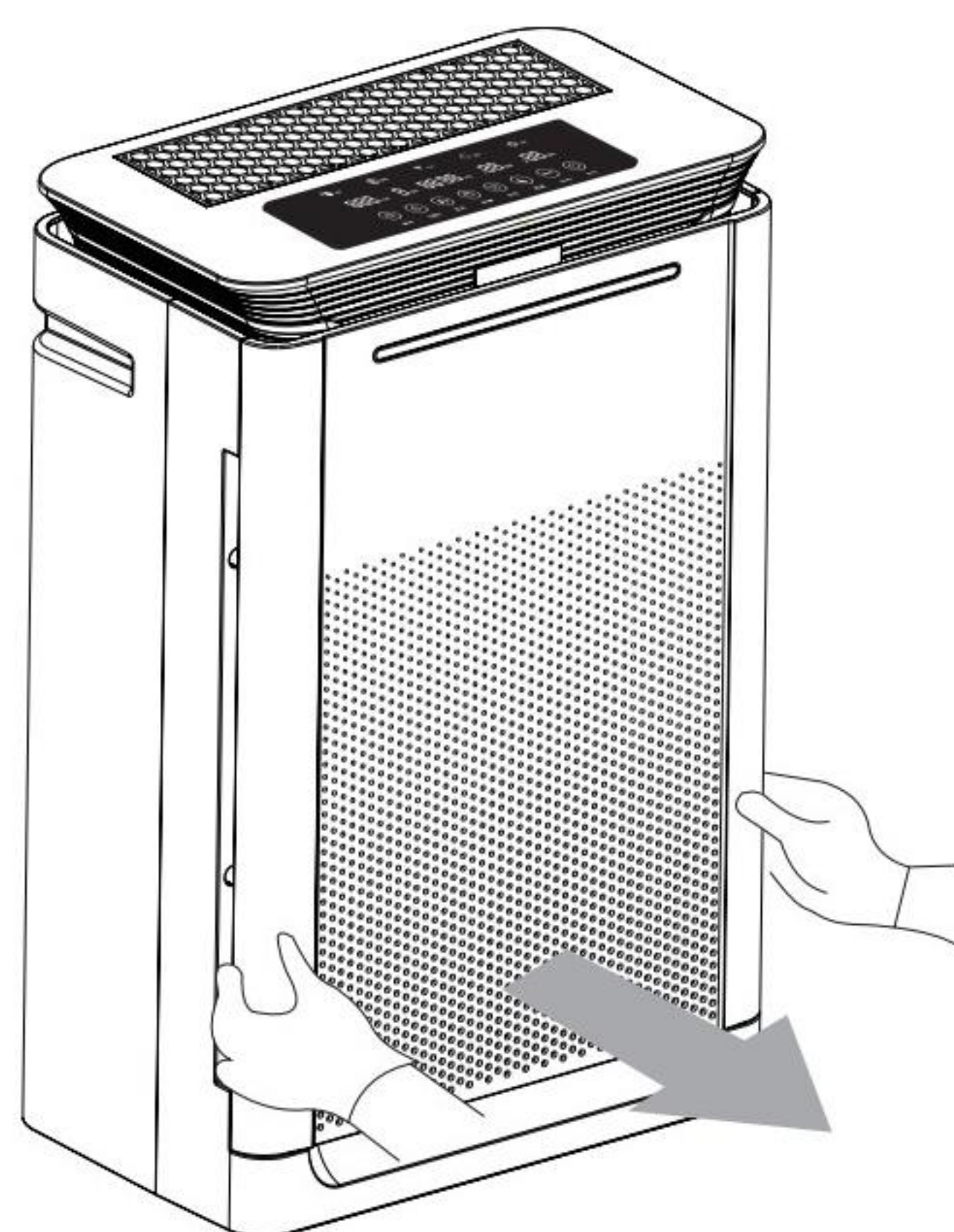

③ Tag filtrene ud og fjern polyesterposerne

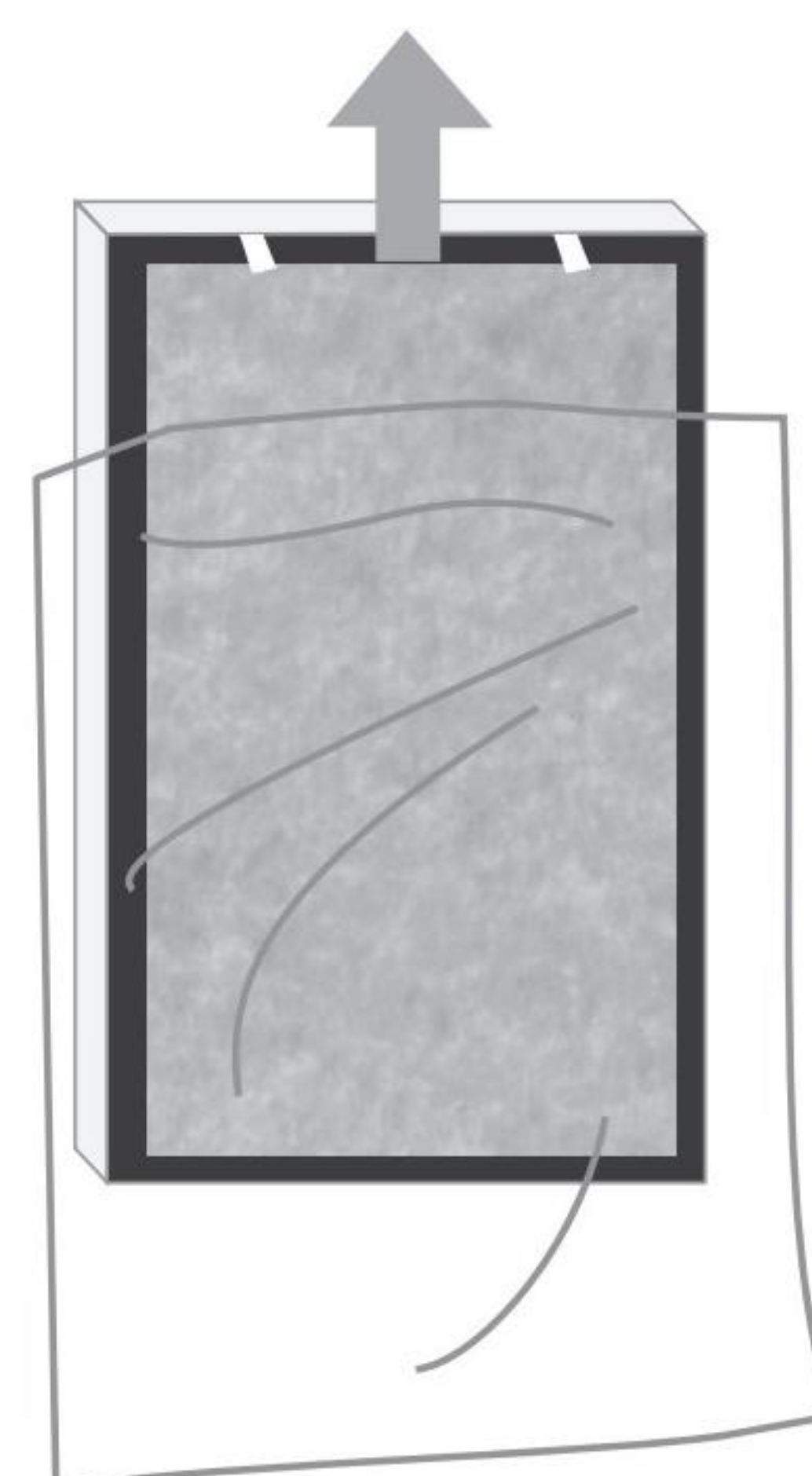

④ Indsæt Combi Filteret korrekt

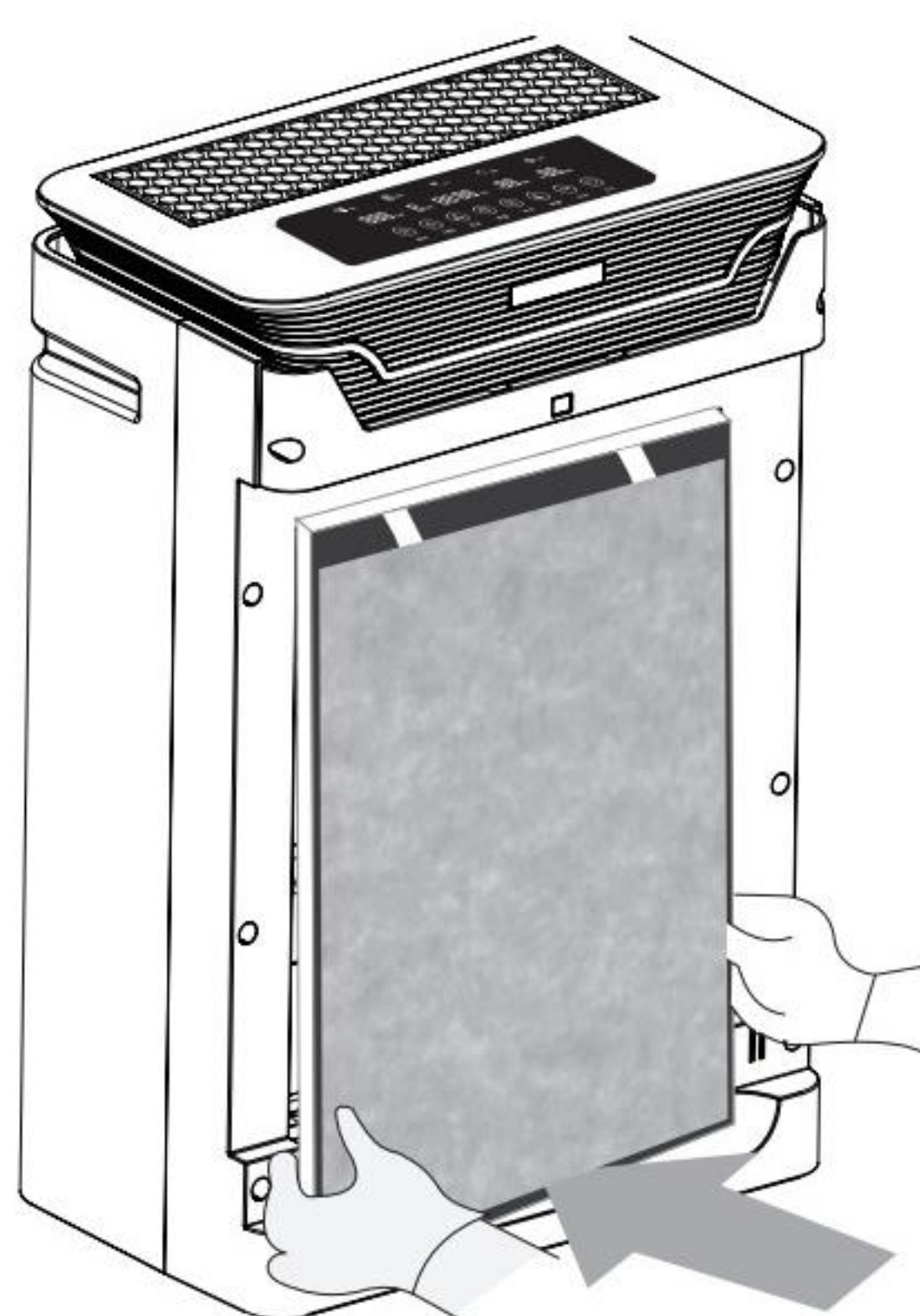

⑤ Luk frontpanelet

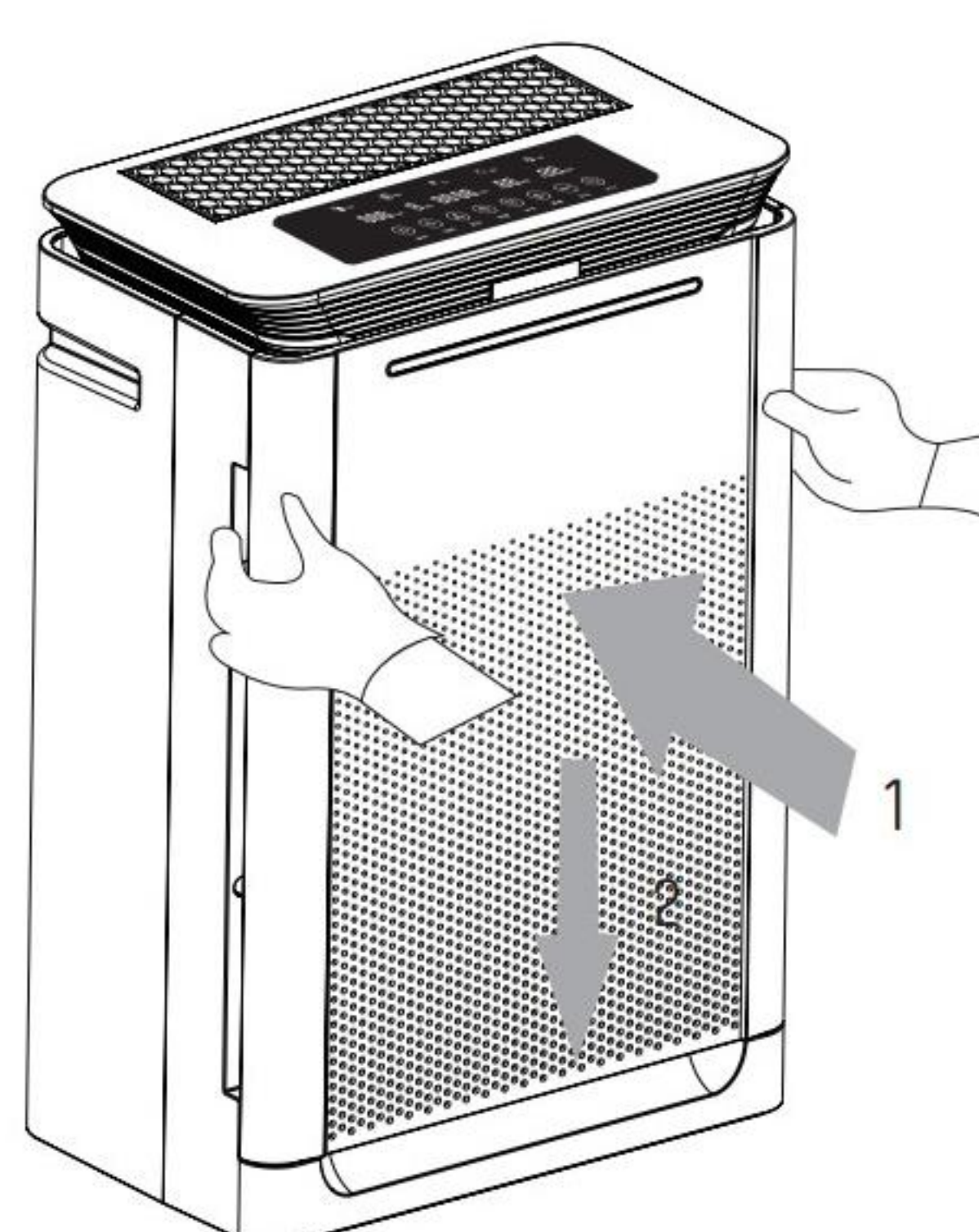

⑥ Fjern vandbeholderen

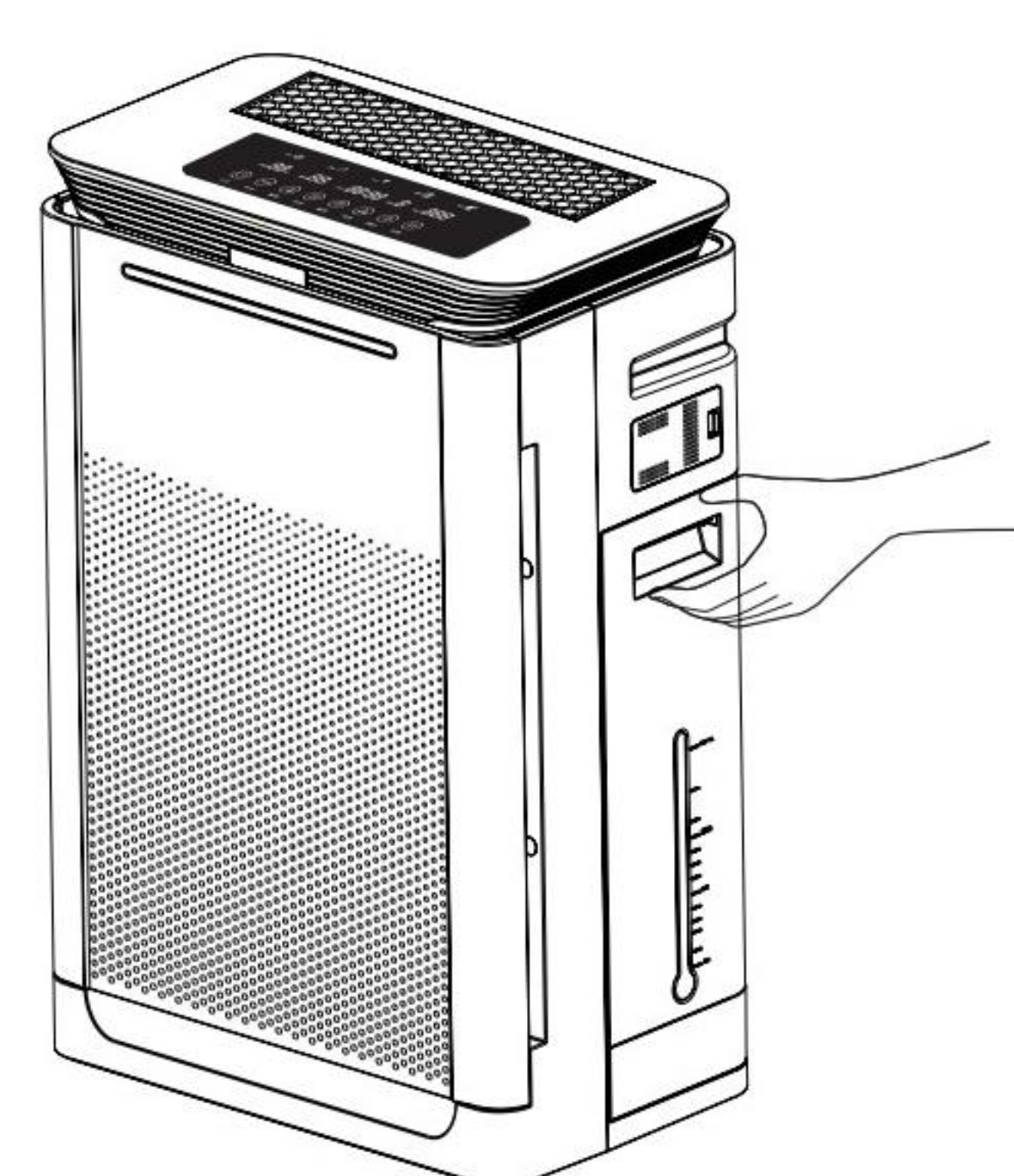

⑦ Tag vandbeholderens monteringsplade ud

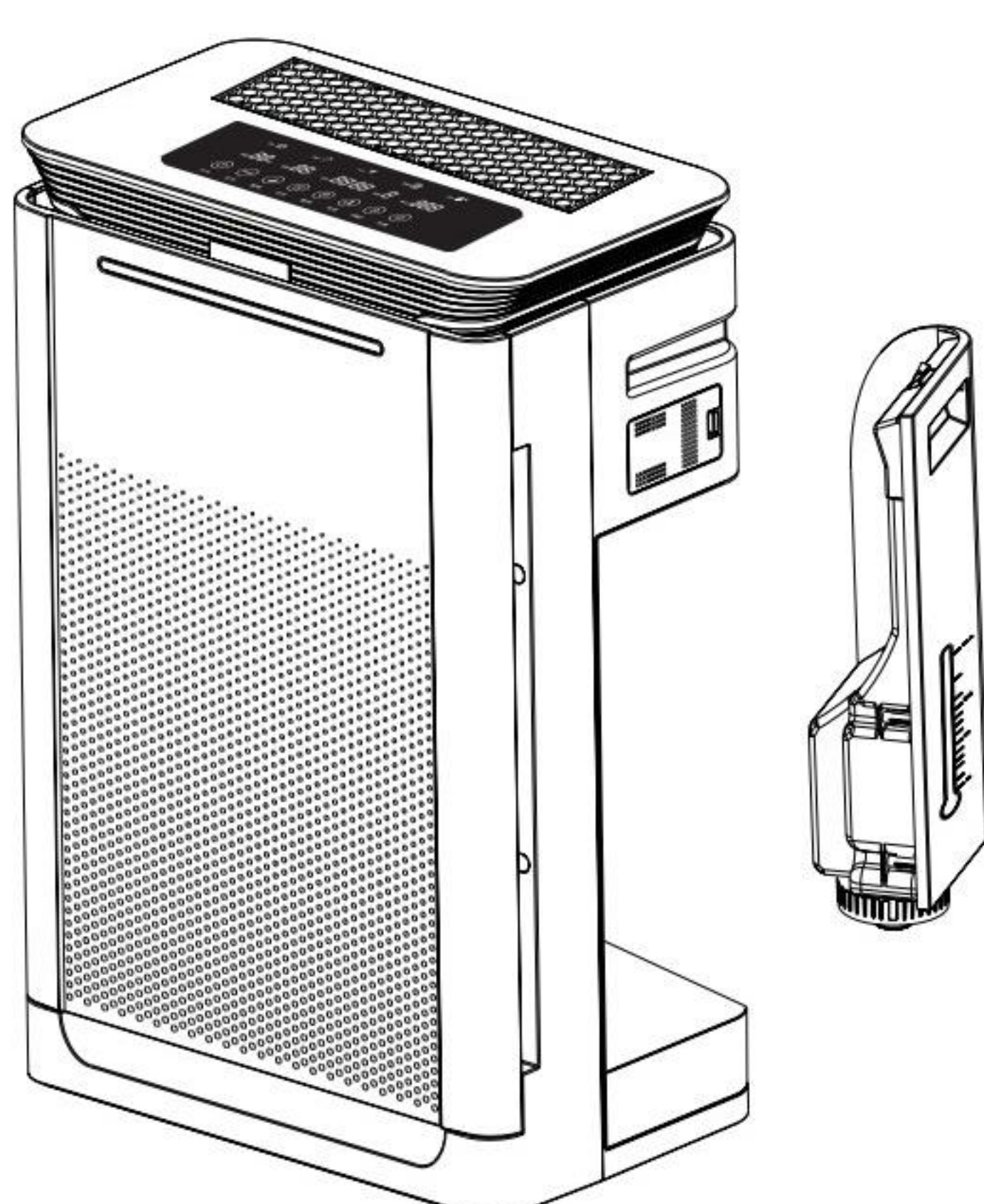

⑧ Fyld vand i vandbeholderen

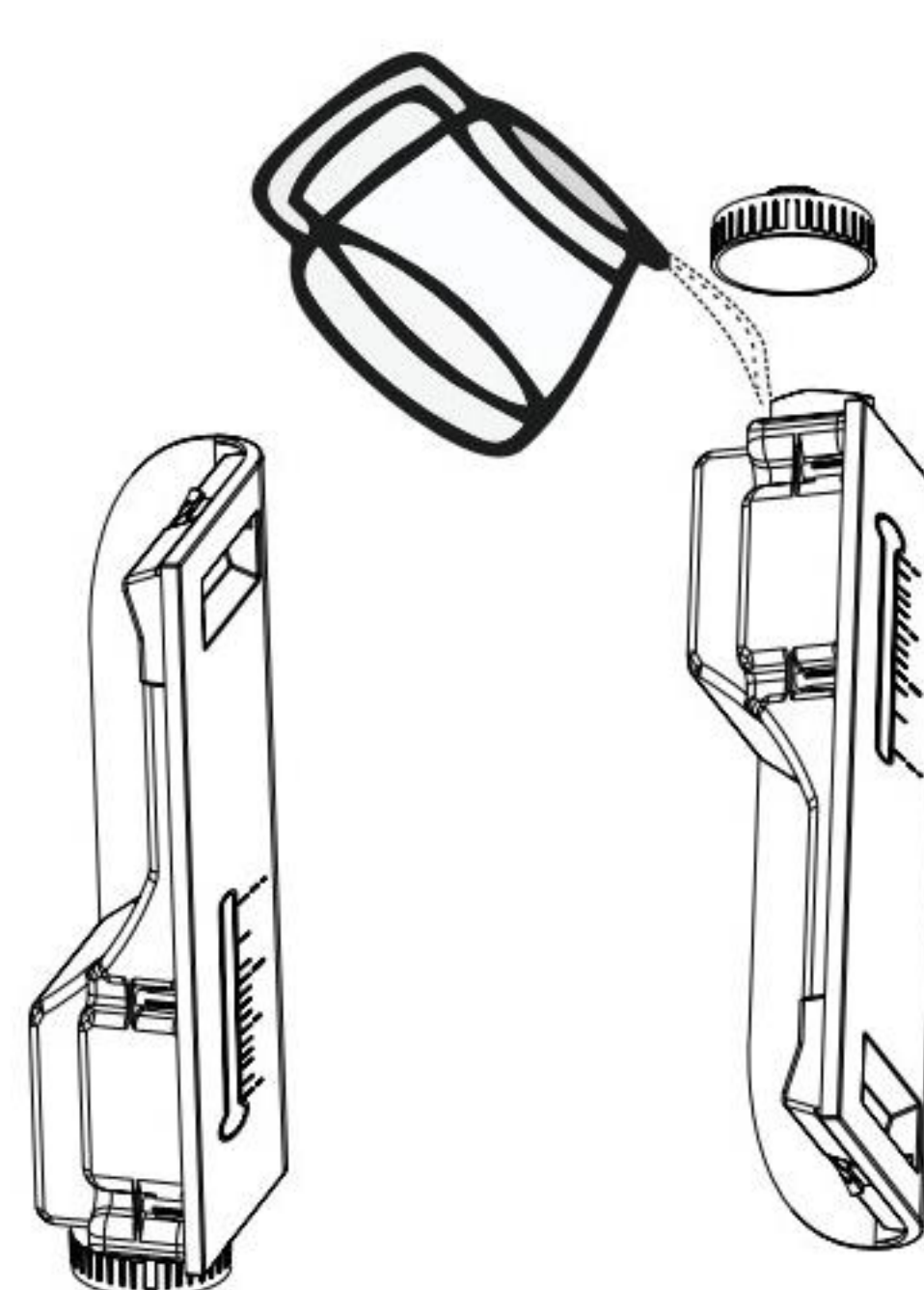

⑨ Tryk  for at tænde og slukke for maskinen

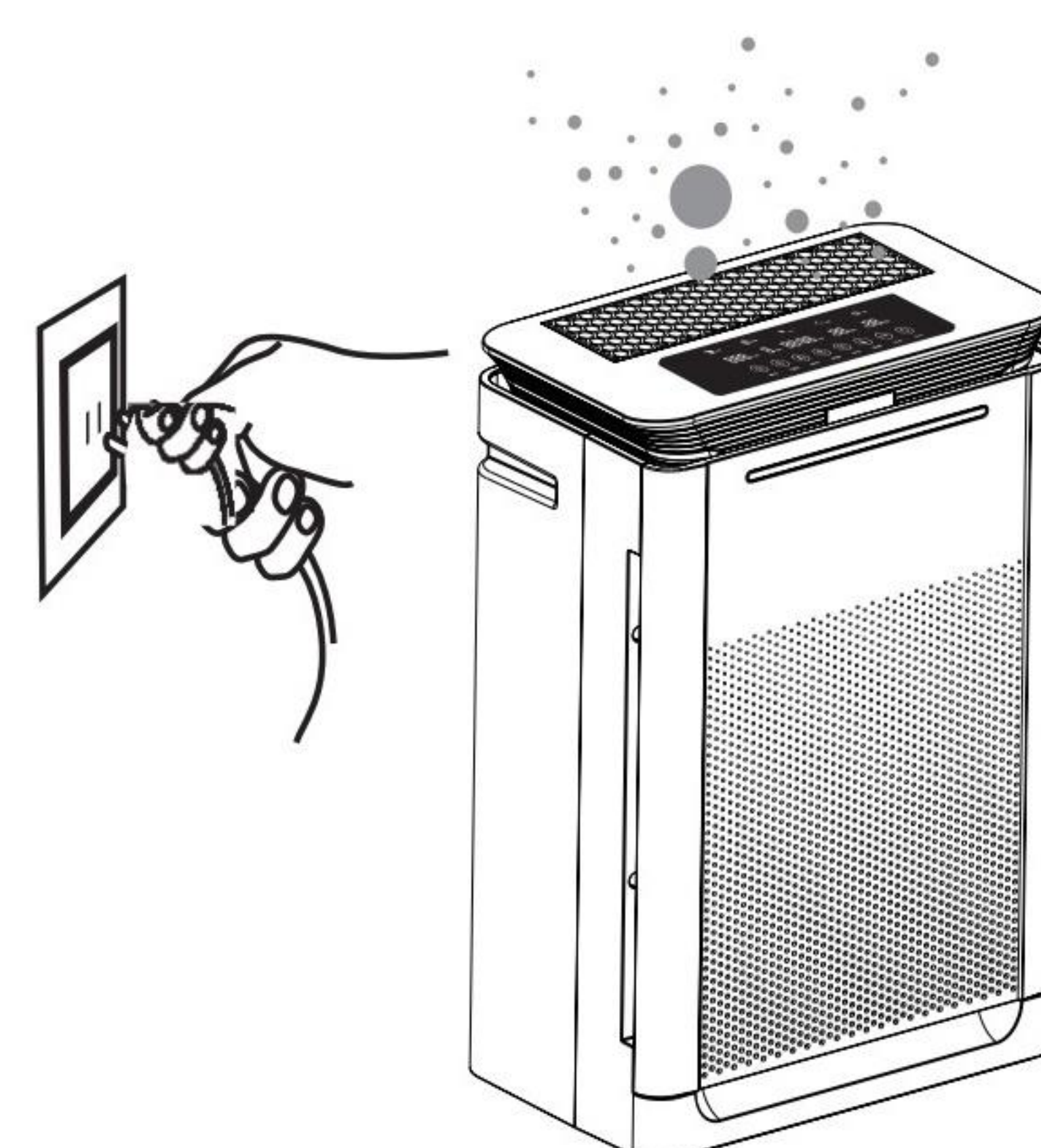



# Betjeningsvejledning



ON/OFF

- Tryk på fjernbetjeningens "ON/OFF"-knap, eller berør maskinens "ON/OFF"-knap.
- Når maskinen er startet, vises nedenstående display:



AUTO

Tryk på "AUTO"-knappen på fjernbetjeningen, eller berør "AUTO"-knappen på maskinen for at gå ind i den automatiske rensningstilstand. Det intelligente system renser og indstiller sig automatisk i henhold til luftkvaliteten.

Når luftkvaliteten er god, lyser indikatorlampen grønt, og luften rengøres med den første angivne hastighed; når indikatorlampen lyser blå, renses luften med den anden angivne hastighed.

Når luftkvaliteten er dårlig, lyser indikatorlampen gult, og luften renses med den tredje angivne hastighed. Når luftkvaliteten er meget dårlig, lyser indikatorlampen rødt, og luften renses med den fjerde angivne hastighed.



SLEEP

- Tryk på knappen "SLEEP" på fjernbetjeningen, eller berør knappen "SLEEP" på maskinen



TIMER

- **Tidsbestemt nedlukning**

Tryk på "TIMER"-knappen i tændt tilstand - vælg tidspunkt - Indstillingen for tidsbestemt nedlukning er afsluttet

- **Planlagt start**

Tryk på "TIMER"-knappen i slukket tilstand - vælg tidspunkt - Indstillingen for tidsbestemt opstart er afsluttet



# Betjeningsvejledning



LOCK

Tryk på "LOCK"-knappen på fjernbetjeningen, eller berør maskinens "LOCK"-knap i 3 sekunder for at tænde/slukke betjeningspanelets låsefunktion.



SPEED

- Tryk på "SPEED"-knappen på fjernbetjeningen, eller berør maskinens "SPEED"-knap for at justere rensningen.
- Vindhastighed og vindhastighed reguleres i cyklusser iht. hastigheden 3 – 4 – 1 – 2 – 3 – 4.



ION

Tryk på "ION"-knappen på fjernbetjeningen, eller berør maskinens "ION"-knap for at tænde/slukke for den negative ion-funktion.

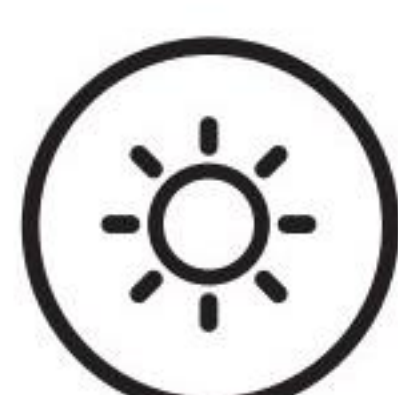

UV

Tryk på "UV"-knappen for at tænde/slukke for den ultraviolette lampe.

HUM

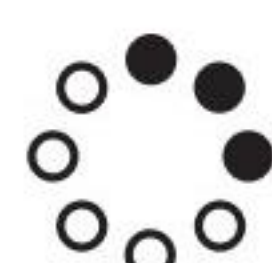

## Vandbeholderindikator

- Når vandbeholderen er installeret, tændes fugtigheds-ikonet, og ikonet for vandniveau lyser ikke.
- Når man ikke kan se vandet i vandmåleren, skal der tilføjes vand.
- Når vandbeholderen fjernes, eller hvis vandbeholderen ikke er installeret, blinker fugtighedsikonet og ikonet for vandniveau samtidigt.

RESET



## Udskiftning af filter

- Når filterets levetid er slut, informerer et indbygget program dette ved hjælp af et lydssignal, og knappen <RESET> blinker
- Tryk på **"AUTO" + "TIMER"-knappen** samtidigt i 5 sekunder for at nulstille, eller tryk på fjernbetjeningens "RESET"-knap (sluk for udskiftningsindikatoren)



# Rengøring og vedligeholdelse

## Rengøring af kabinettet

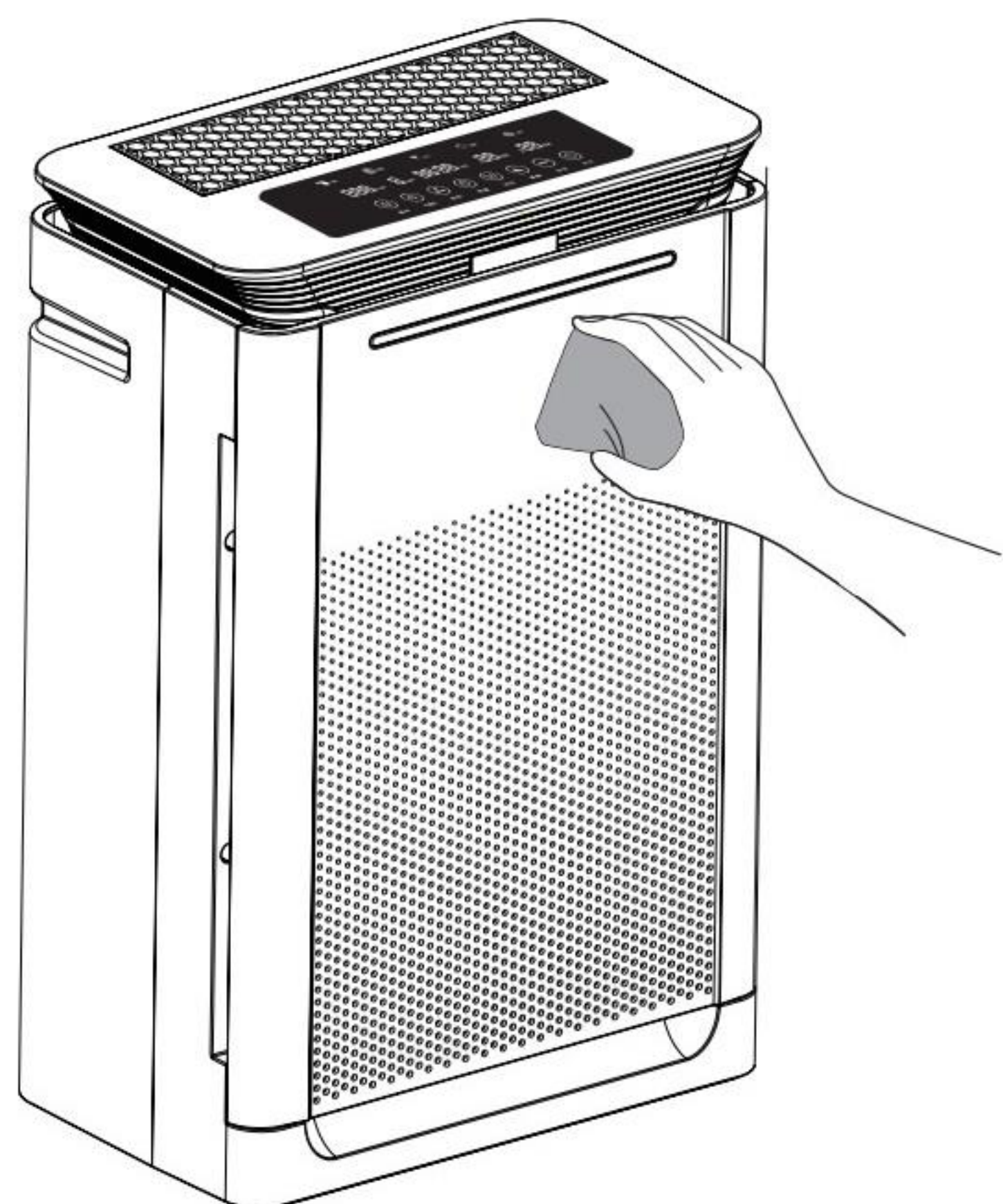

- Brug en blød klud til rengøring.
- Snavs, der ikke let kan rengøres, kan tørres af med en blød klud, der er fugtet med en moderat mængde neutralt rengøringsmiddel.

### PAS PÅ!

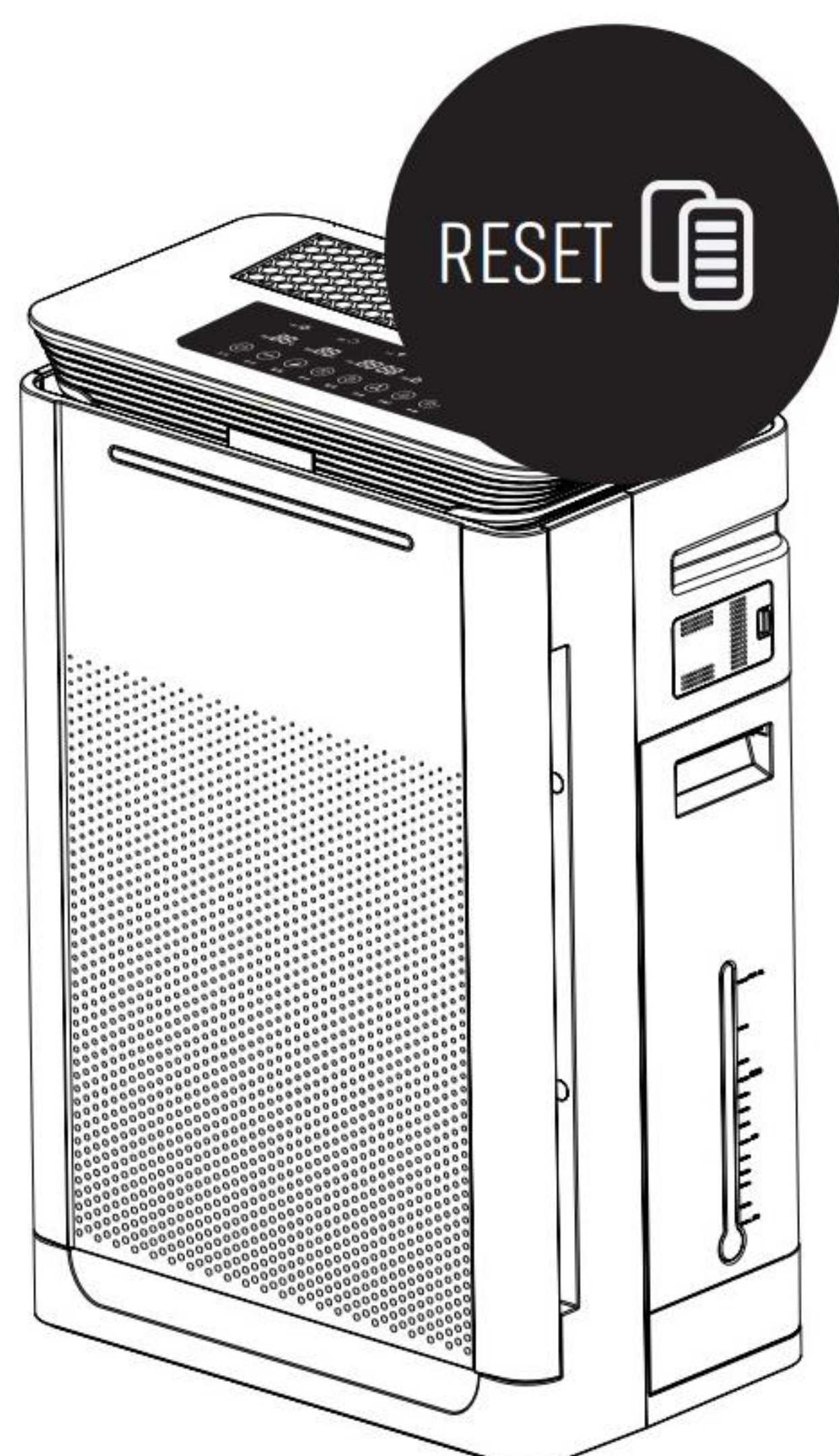

- Undgå at ridse maskinkabinettet med hårde genstande under vedligeholdelse.
- Følg instruktionerne, når du fjerner frontpanelet.

## Udskiftning af filter

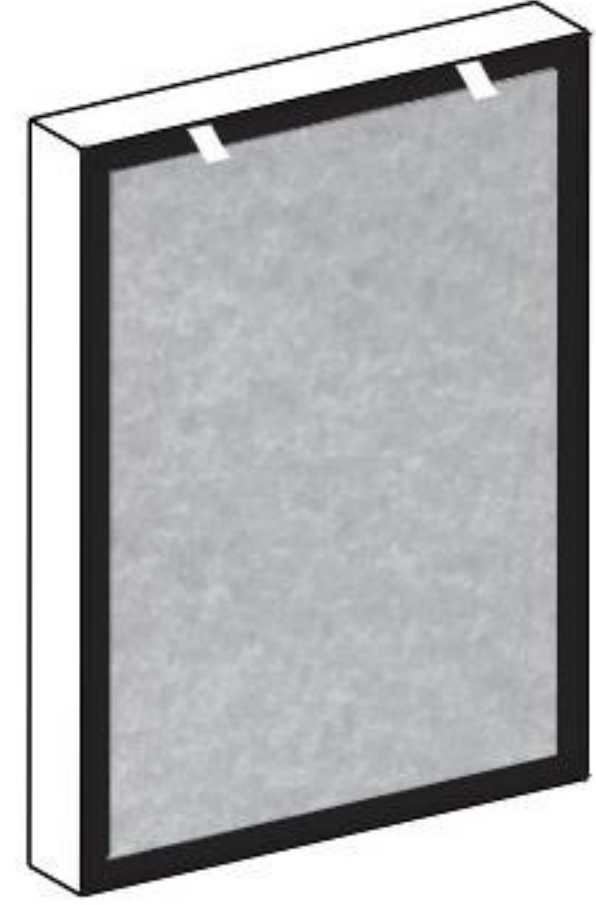

Påmindelse om udskiftning af filter (angives med et lydssignal, og knappen "RESET" blinker)

- Efter udskiftning af filteret skal du trykke og holde på "AUTO" + "TIMER". Når du hører lydssignalet, holder "AUTO" og "TIMER" op med at blinke, hvilket indikerer, at udskiftningstiden er nulstillet.
- På grund af forskellige grader af forurening i apparatets faktiske miljø, vil filterets anvendelsescyklus være forskellig, hvilket bestemmes af partikelniveauet i den omgivende luft.
- Rengøring hver måned anbefales; i forurenede miljøer bør rengøringsfrekvensen øges.

	<p>1) Hvis overfladearealet er støvet, kan det rengøres med en støvsuger.</p> <p>2) Fjern overfladestøv for at forlænge filterets levetid.</p> <hr/> <p>Udskiftning af filter ca. hver 6. måned. <b>Afhængig af forureningsniveau (f.eks. vedvarende rygning e.l.) Kan det forekomme at filteret skal skiftes oftere).</b></p>
	<p>Bortskaf venligst det brugte filter som ikke-brændbart affald.</p>



# Problemer & årsager

Kontroller venligst nedenstående fejlfindingskema inden reparation.

Beskrivelse	Løsningsforslag
Maskinen starter ikke	<ol style="list-style-type: none"><li>1. Er netledningen tilsluttet i stikkontakten? → Tilslut strømstikket igen.</li><li>2. Er frontpanelet tildækket? → Frigør frontpanelet.</li><li>3. Er maskinen placeret i lodret stilling? → Placer den på en jævn overflade.</li></ol>
Statusindikatoren for luftkvalitet lyser rødt hele tiden, og det angivne PM 2.5-partikelnummer har ikke ændret sig i lang tid.	<ol style="list-style-type: none"><li>1. Sensoren kan være påvirket af vanddamp, sod, stænk. → Flyt maskinen til et rent miljø, og prøv igen</li><li>2. Fjern sensordækslet, og rengør sensorlinsen med en ren, blød klud.</li></ol>
Unormal lugt	<p>Kontrollér, om filteret er udløbet, eller om det frigiver lugt på grund af adsorption af forurenende stoffer.</p> <p>Rengør Combi Filteret. Hvis dette ikke løser problemet, skal du udskifte filteret med et nyt.</p>
Luftpartikler er vanskelige at fjerne, og maskinen støjer under drift	<p>Kontrollér, om HEPA-filteret er udløbet?</p> <p>→ Brug en støvsuger til at rengøre Combi Filteret</p> <p>Hvis problemet fortsætter, skal du udskifte Combi Filteret</p>
Indendørsluften er forurenet, men luftrenseren reagerer ikke	<p>Det sted, hvor maskinen er placeret, kan være upassende og gør det vanskeligt for maskinen at absorbere forurening.</p> <p>→ Skift placering af maskinen, eller vælg den manuelle tilstand, og juster vindhastigheden til "4".</p>

Hvis ovenstående ikke løser problemet, skal du kontakte Xsystems



# Advarsler

For at undgå ulykker eller materielle skader, skal du sørge for at overholde følgende regler og instruktioner.



“Risiko for død eller personskade”



“Risiko for personskade eller farlige stoffer”

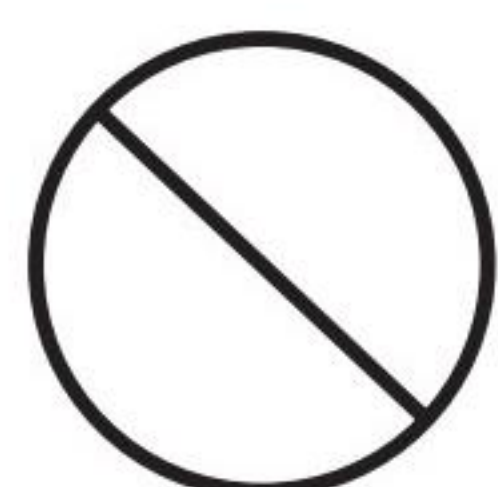

“Forbudt”



“Obligatorisk”



Demonter ikke



Indfør ikke fremmedlegemer i luftudblæsningen



Strømforsyningen forbundet

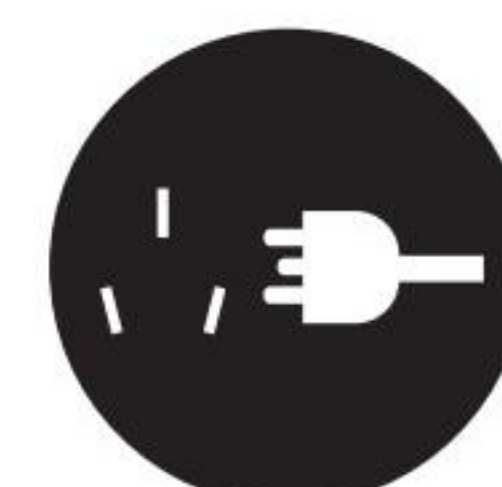
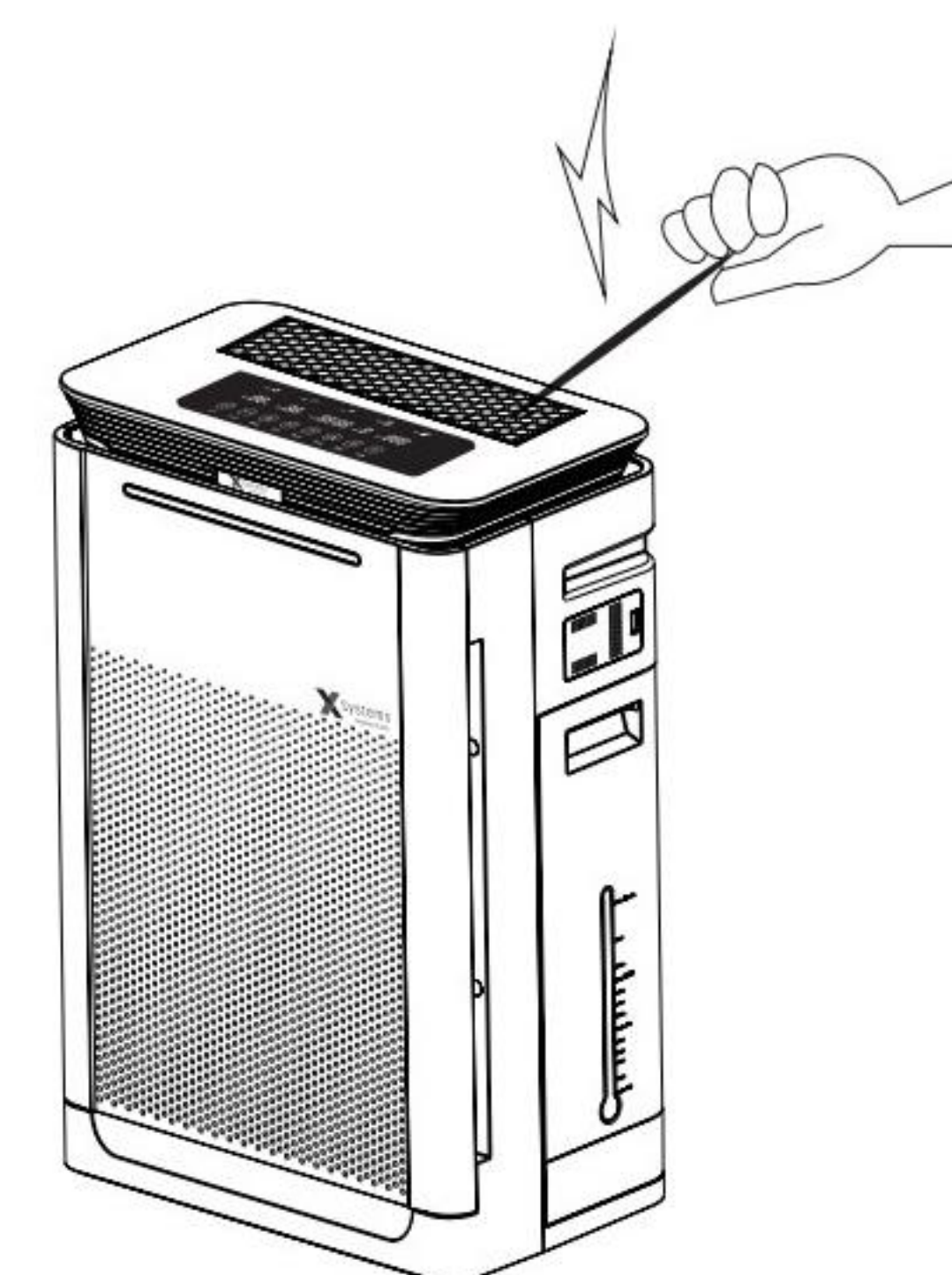

Tag stikket ud, når det ikke er i brug



Anvend ikke ikke-standard strømforsyning



Betjen ikke med våde hænder



Brug en stikkontakt, der er i god stand

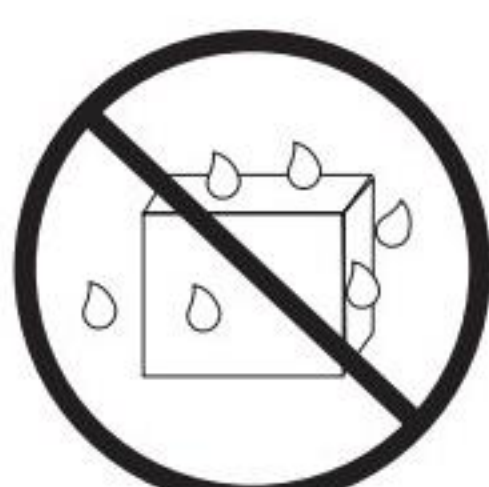

Hold maskinen tør



Må ikke anvendes i våde områder



Holdes væk fra vanddamp, dampe. Ikke egnet til brug i køkkener

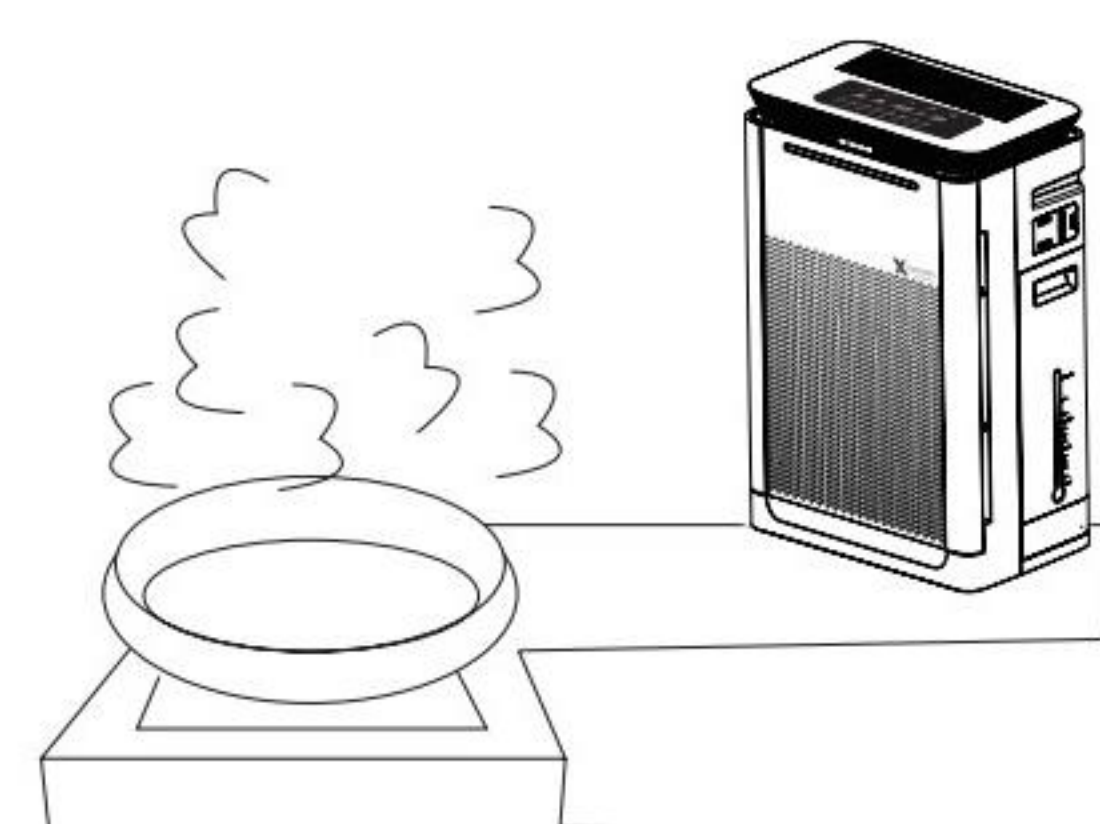



# Advarsler



Placer ikke ved siden af ild eller anden varmekilde

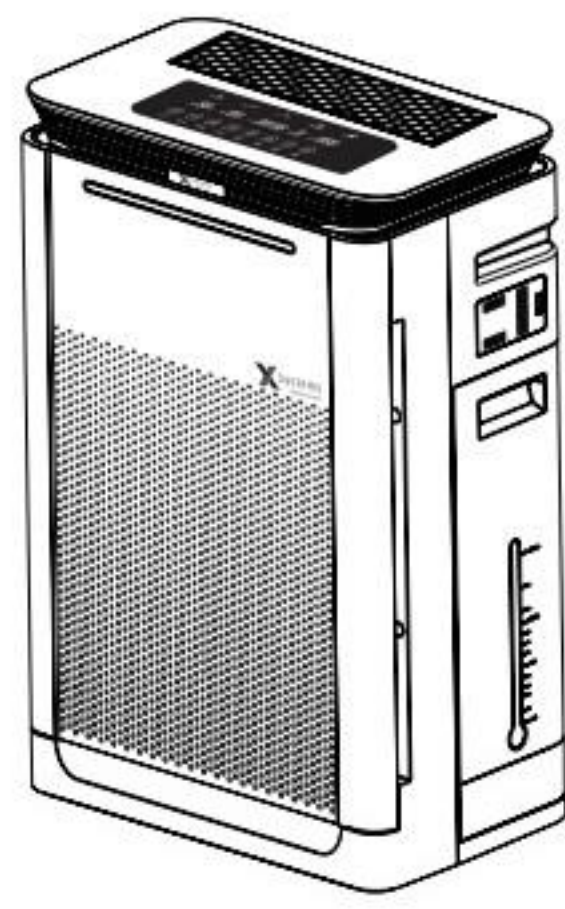

Brug ikke alkohol eller organiske produkter til at rengøre maskinen

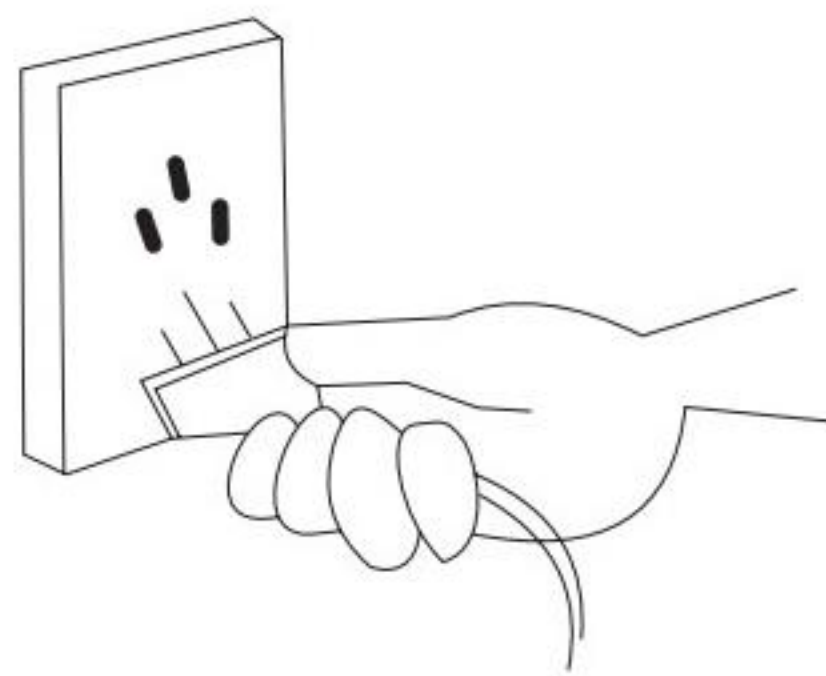
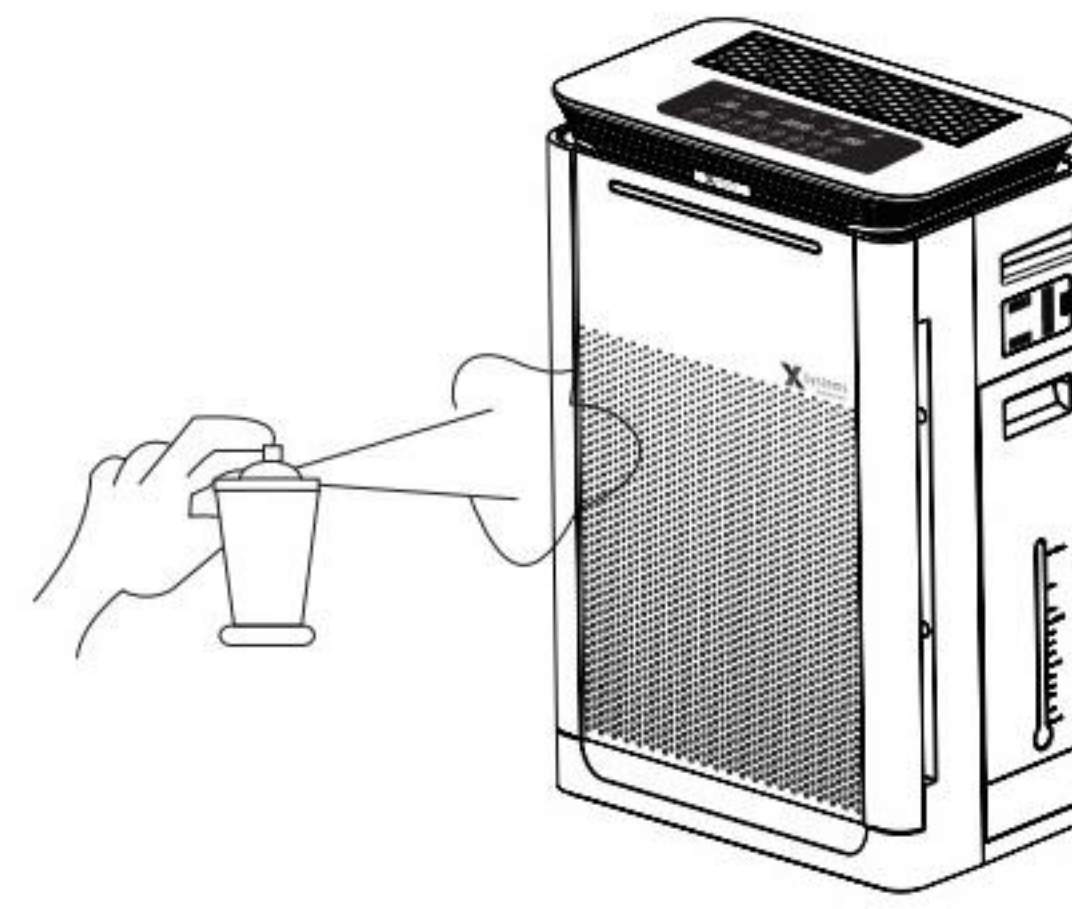

## Pas på!

Hvis en af følgende betingelser opstår, skal du straks afbryde strømforsyningen:

- Defekte kontakter
- Kortslutning
- Unormal opvarmning af netledningen/-stikket
- Sveden lugt eller unormal lyd og/eller vibration
- Andre anomaliteter eller funktionsfejl

Bemærkning: Hvis strømledningen er beskadiget, skal den udskiftes af producenten, reparationsafdelingen eller lignende fagfolk

**Bemærk:** For at undgå farlige situationer, skal du kontakte en professionel reparatør eller producenten for at kontrollere eller udskifte strømforsyningen



Denne label angiver, at dette produkt ikke bør bortskaffes sammen med andet husholdningsaffald indenfor EU. For at forhindre mulig skade på miljøet eller på mennesker forårsaget af ukontrolleret bortskaffelse af affald, skal du genanvende produktet ansvarligt for at fremme en bæredygtig genanvendelse af de materielle ressourcer. Returner din brugte enhed ved at bruge retur- og indsamlingssystemerne eller kontakte Xsystems. De kan arrangere, at dette produkt genanvendes på en miljøvenlig måde.

Dette apparat kan bruges af børn over 8 år og personer med nedsatte fysiske, sensoriske eller mentale evner eller manglende erfaring og viden, forudsat at de er under opsyn eller har fået instruktioner om sikker brug af apparatet, og at de forstår de involverede farer.

Børn må ikke få lov til at lege med apparatet.

Rengøring og brugervedligeholdelse bør ikke udføres af børn.



# Happiness at work



Xsystems skaber "Større arbejdsglæde" til gavn for alle i form af målbare forbedringer af arbejdsmiljøet og større jobtilfredshed.

**Se mere på [xsystems.dk](http://xsystems.dk)**



Clean air



Holmbladsvej 15 / DK8600 Silkeborg  
Tlf. +45 8685 4343 / [salg@xsystems.dk](mailto:salg@xsystems.dk)  
[xsystems.dk](http://xsystems.dk)



**X Systems**  
Happiness at work!



# Brukerhåndbok

## 70702 Pure Air Max UV

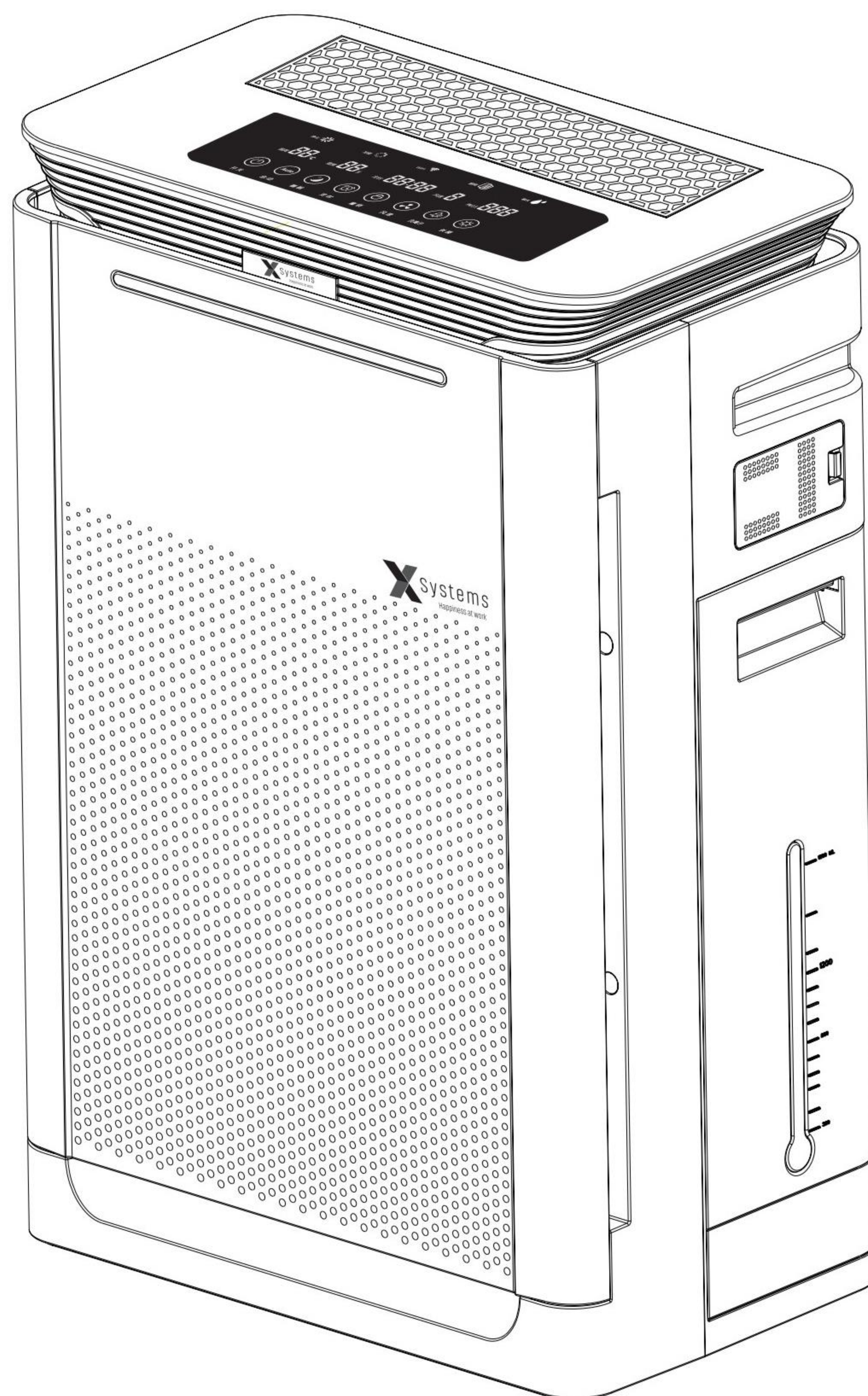

Takk for at du bruker maskinen  
Sjekk håndboken før bruk og ta vare på den for fremtidig bruk



# Katalog

Advarsler	1-2
Maskin og reservedeler	3
Komponentinstruksjoner	4
Veiledning for bruk	5
Bruksanvisning	6-7
Rengjøring og vedlikehold	8
Problem og årsaker	9



# Advarsler

For å unngå personskade eller materielle skader, vær nøye med å følge disse reglene og instruksjonene.



“Risiko for død eller personskade”



“Risiko for personskade eller farlige stoffer”

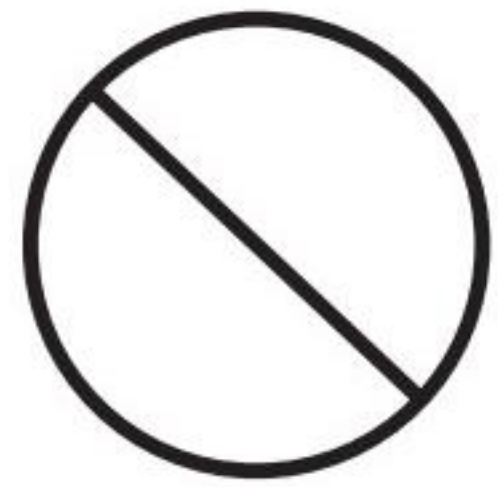

“Forbudt”



“Må”



Sett ikke sammen

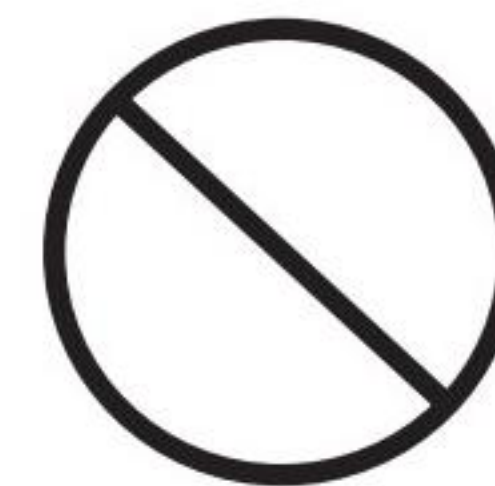

Sett ikke fremmedlegemer inn i luftuttaket



Strømkabelen er ikke i god stand

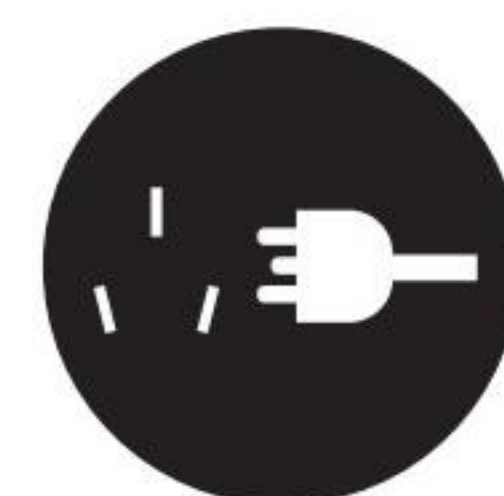

Koble fra når ikke i bruk

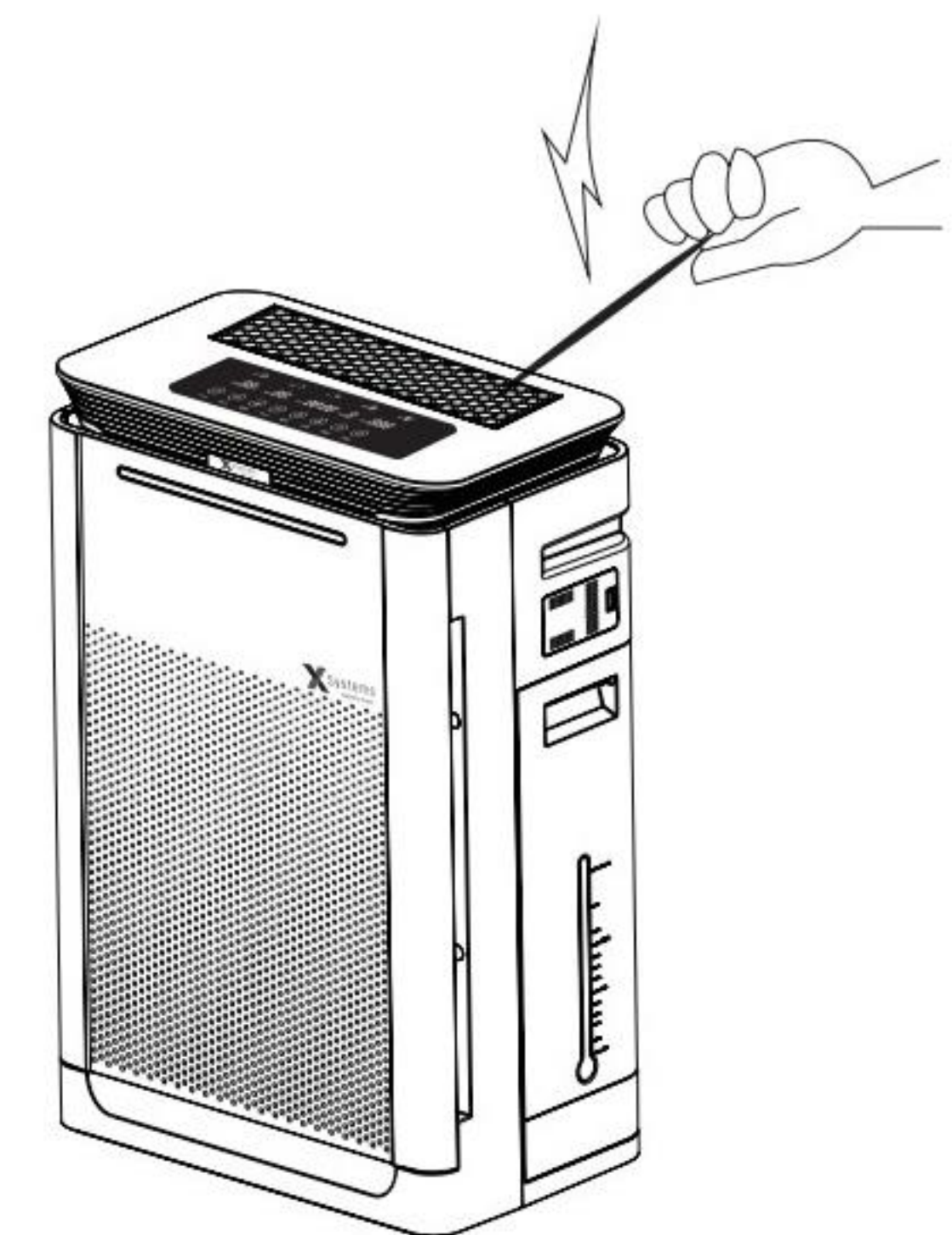

Bruk ikke annen type strømforsyning enn standard



Må ikke brukes med våte hender



Bruk stikkontakt som er i god stand



Oppbevares tørt



Må ikke brukes på våte områder



Holdes unna vanddam. Ikke egnet for bruk på kjøkkenet

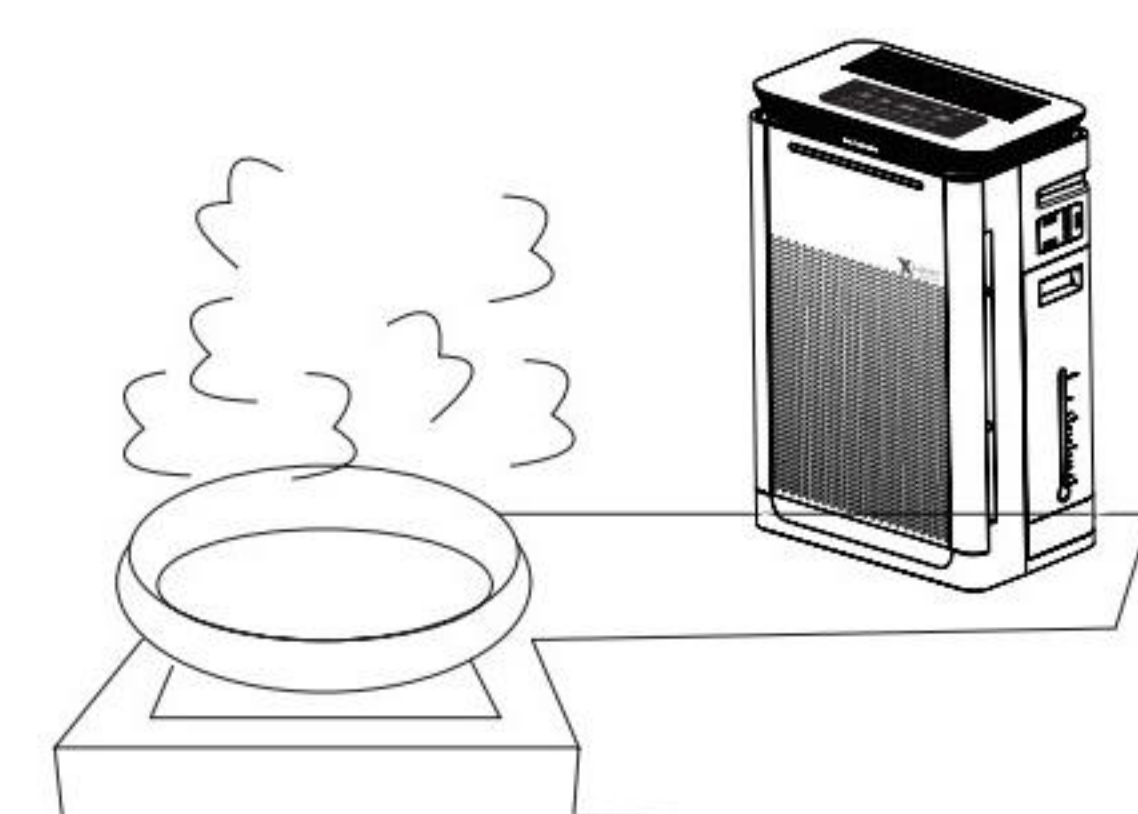
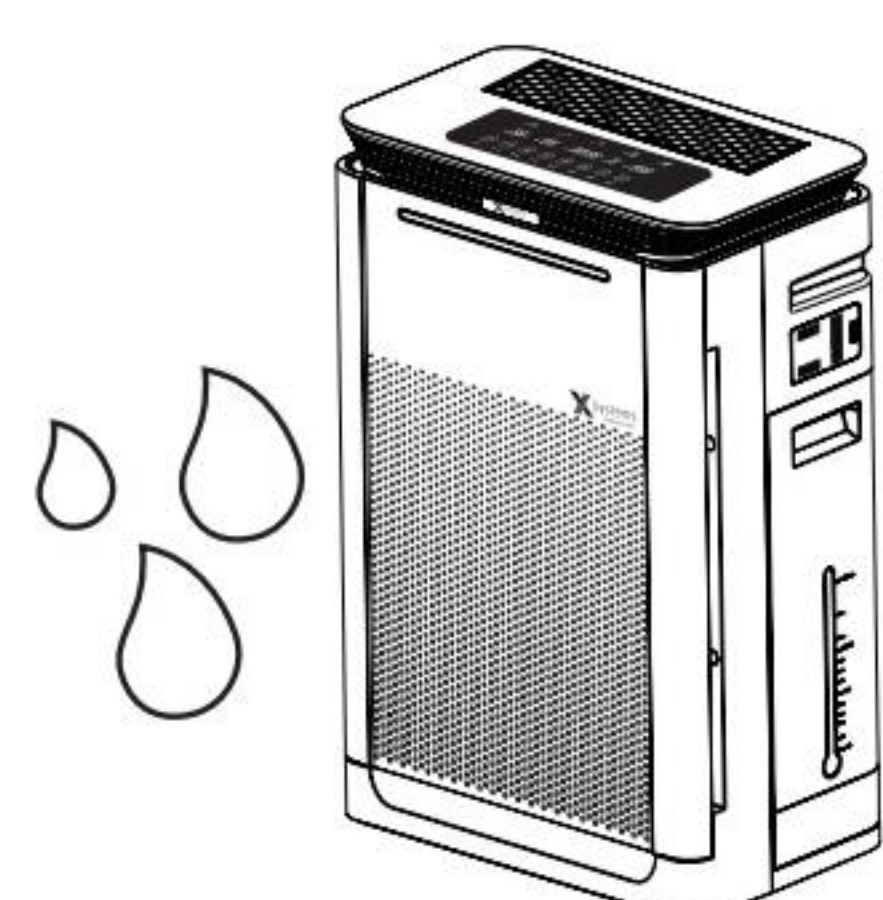



# Advarsler



Plasseres ikke i nærheten av ildsted eller en hvilken som helst varmekilde

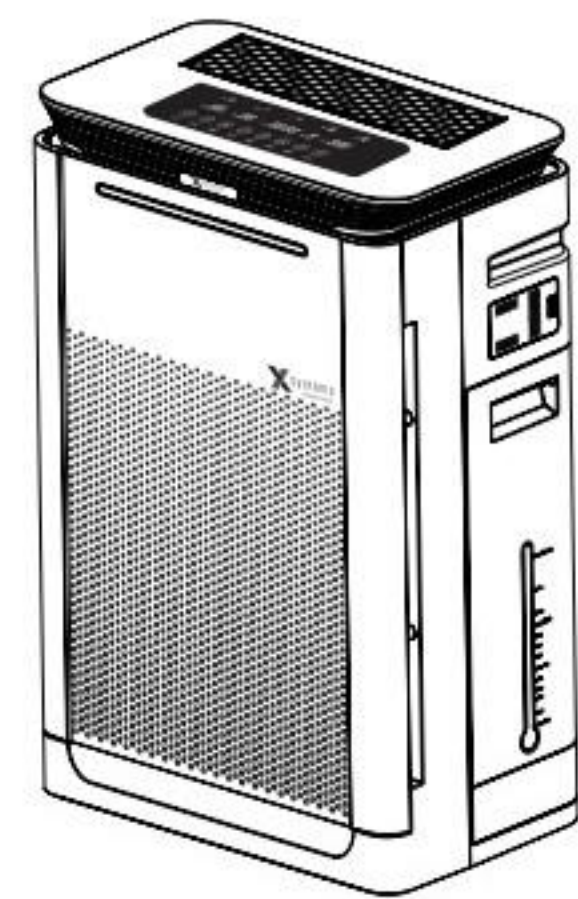

Bruk ikke alkohol eller noe organisk middel til rengjøring av maskinen

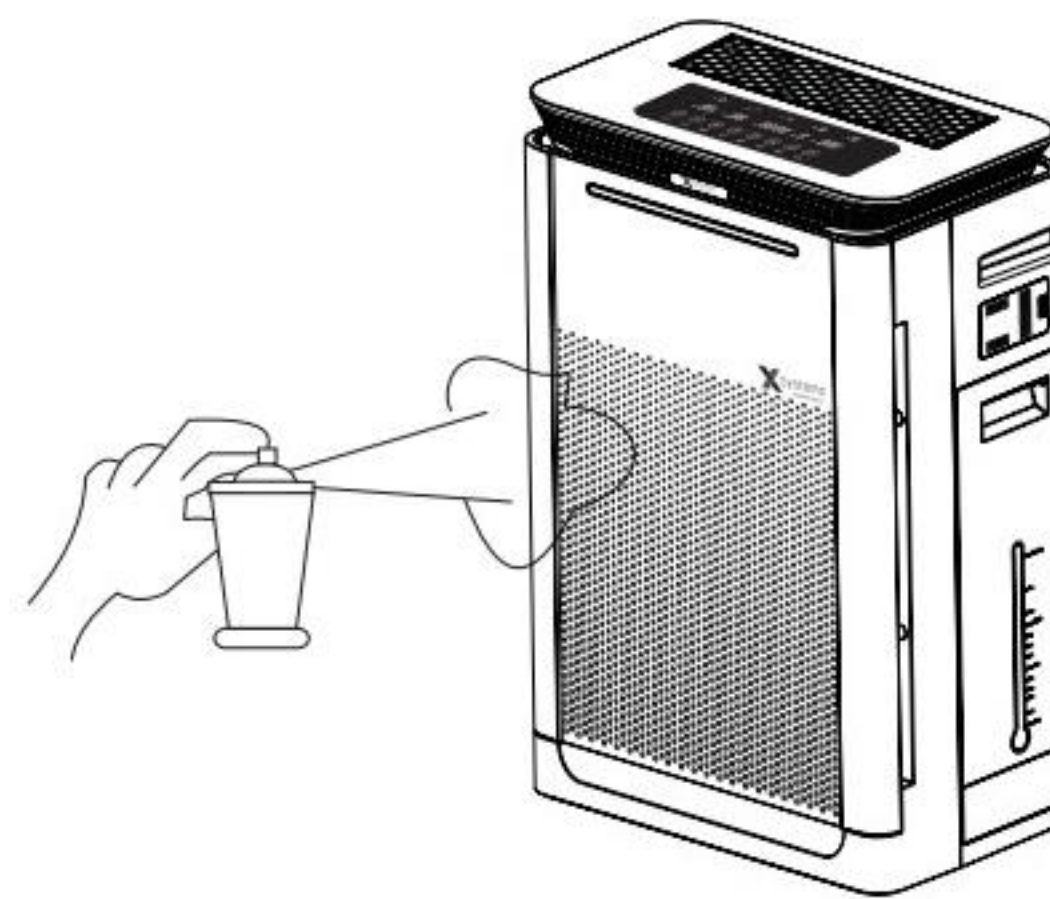

Koble fra strømpluggen for hånd

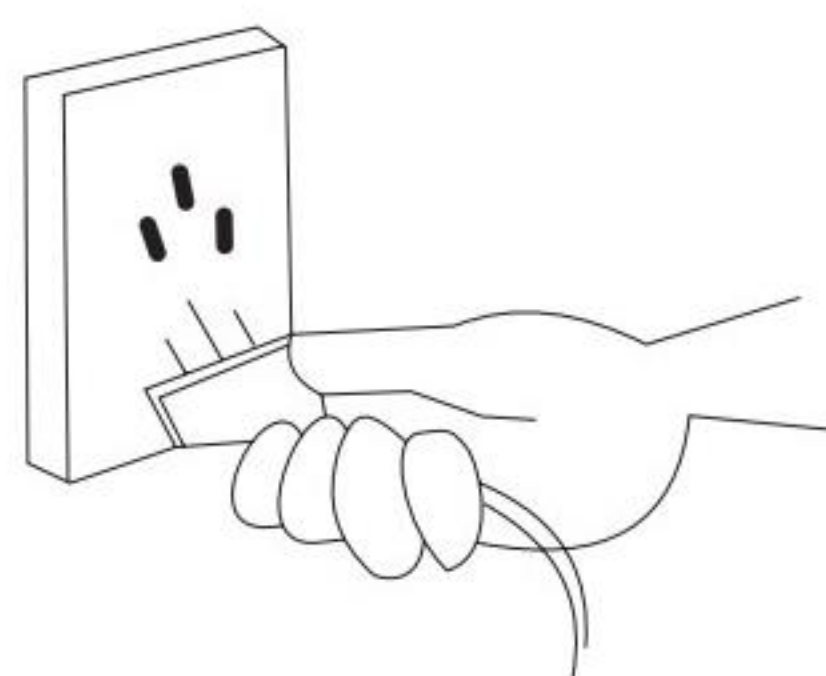

Hold dører og vinduer lukket

## Merk!

Hvis noe av det følgende skulle inntreffe, koble fra strømmen umiddelbart:

- En hvilken som helst bryter virker ikke
- Kortslutning av strømkrets har inntruffet
- Unormal oppvarming av strømkabelen/kontakten
- Tegn på brannlukt eller unormal lyd og vibrasjon.
- Andre avvik eller funksjonsfeil

Merknad: Hvis strømkabelen er skadet, må den byttes ut av produsenten, reparasjonsavdelingen eller lignende fagpersoner

**Merknad:** Henvend deg til fagpersonell eller til produsenten for å sjekke eller reparere strømforsyningen for å unngå fare.



Denne merkingen indikerer at dette produktet ikke skal avhendes sammen med annet husholdningsavfall i EU. For å forhindre mulig skade på miljøet eller menneskers helse av ukontrollert avfallshåndtering, resirkuler det på en ansvarlig måte for å fremme bærekraftig gjenbruk av materielle ressurser. For å returnere det brukte apparatet, bruk retur- og innsamlingssystemene eller kontakt Xsystems. De kan ta hånd om dette produktet for miljø sikker resirkulering.

Dette apparatet kan brukes av barn 8 år eller eldre, personer med reduserte fysiske, sensoriske eller mentale evner, eller av personer som mangler erfaring og kjennskap, hvis de er under oppsyn eller har fått opplæring i bruken av apparatet på sikker måte og er kjent med farene involvert.

Pass på at barn ikke leker med apparatet.

Rengjøring og vedlikehold skal ikke utføres av barn med mindre de er under oppsyn.



# Maskin og reservedeler

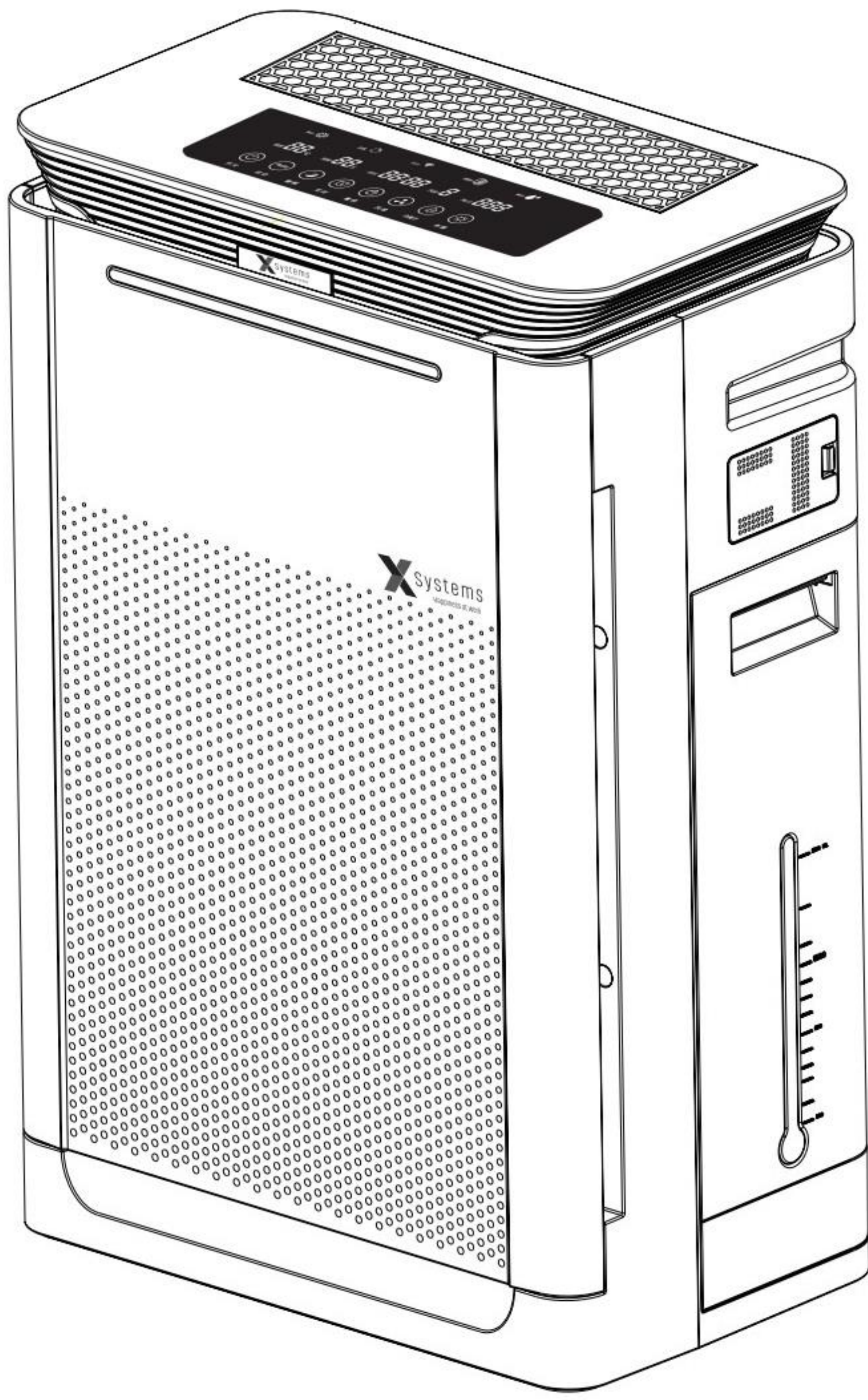

Maskin



Fjernkontroll

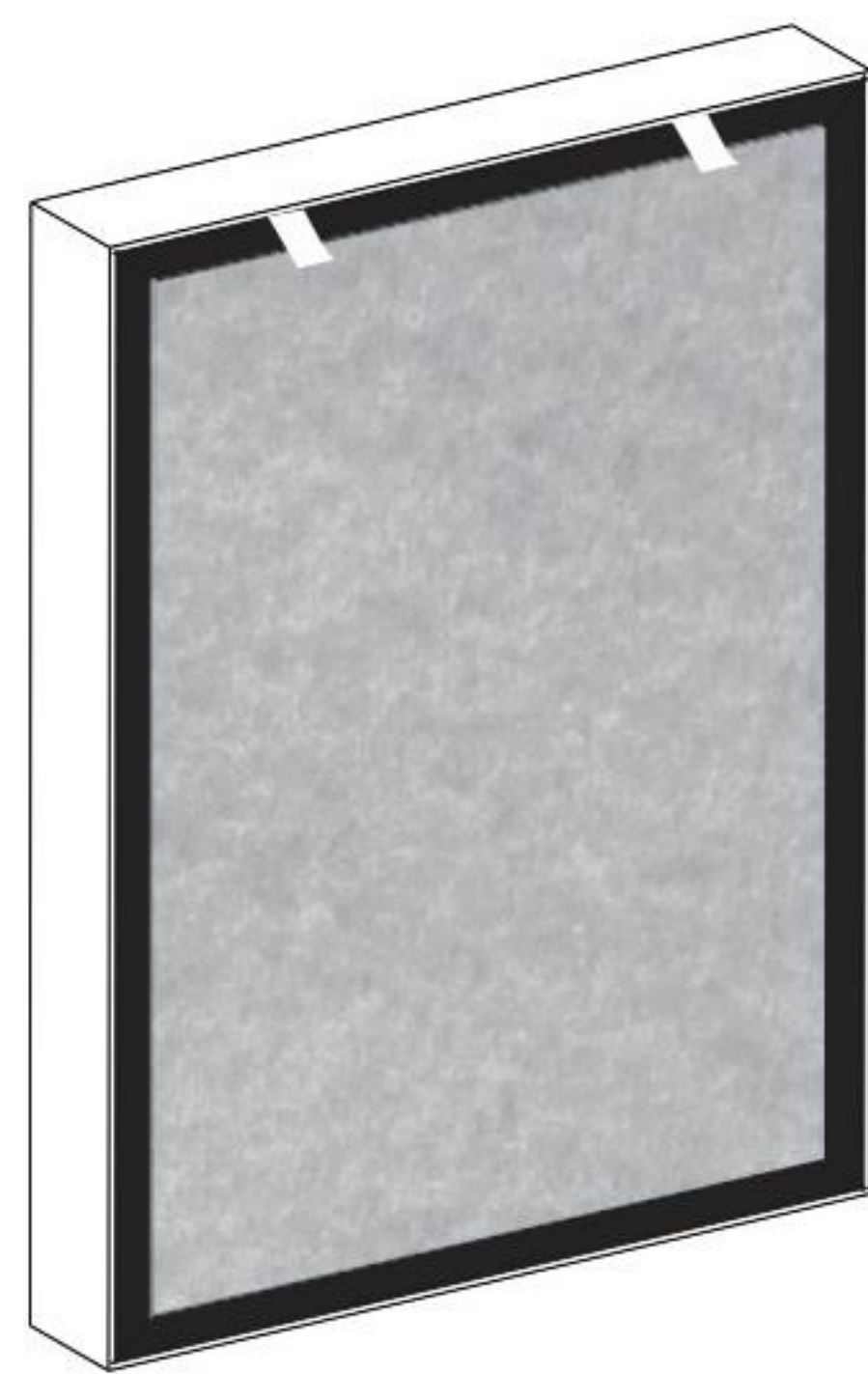

1 Sett med kompositfilter

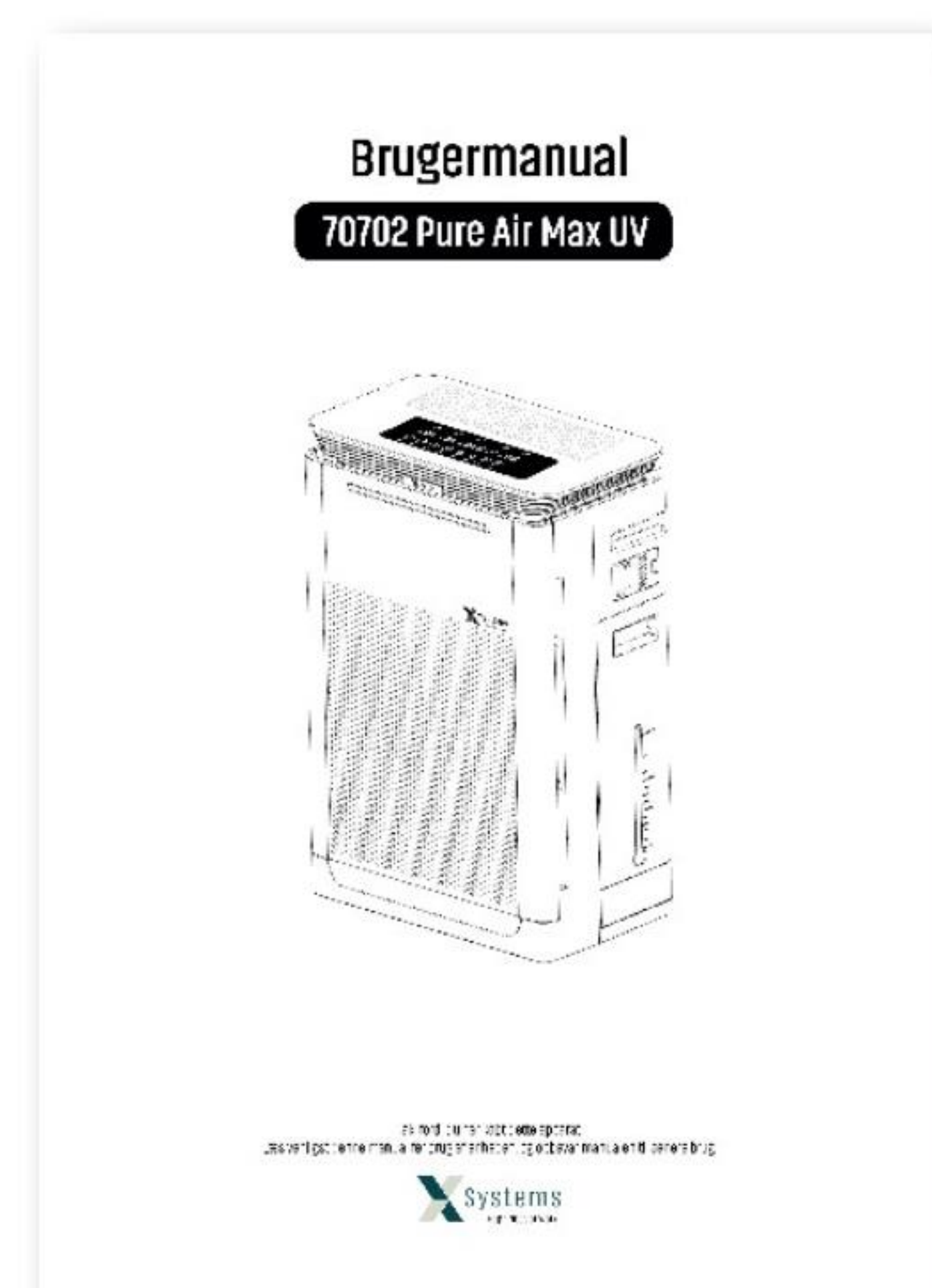

Brukerhåndbok



# Komponentinstruksjoner

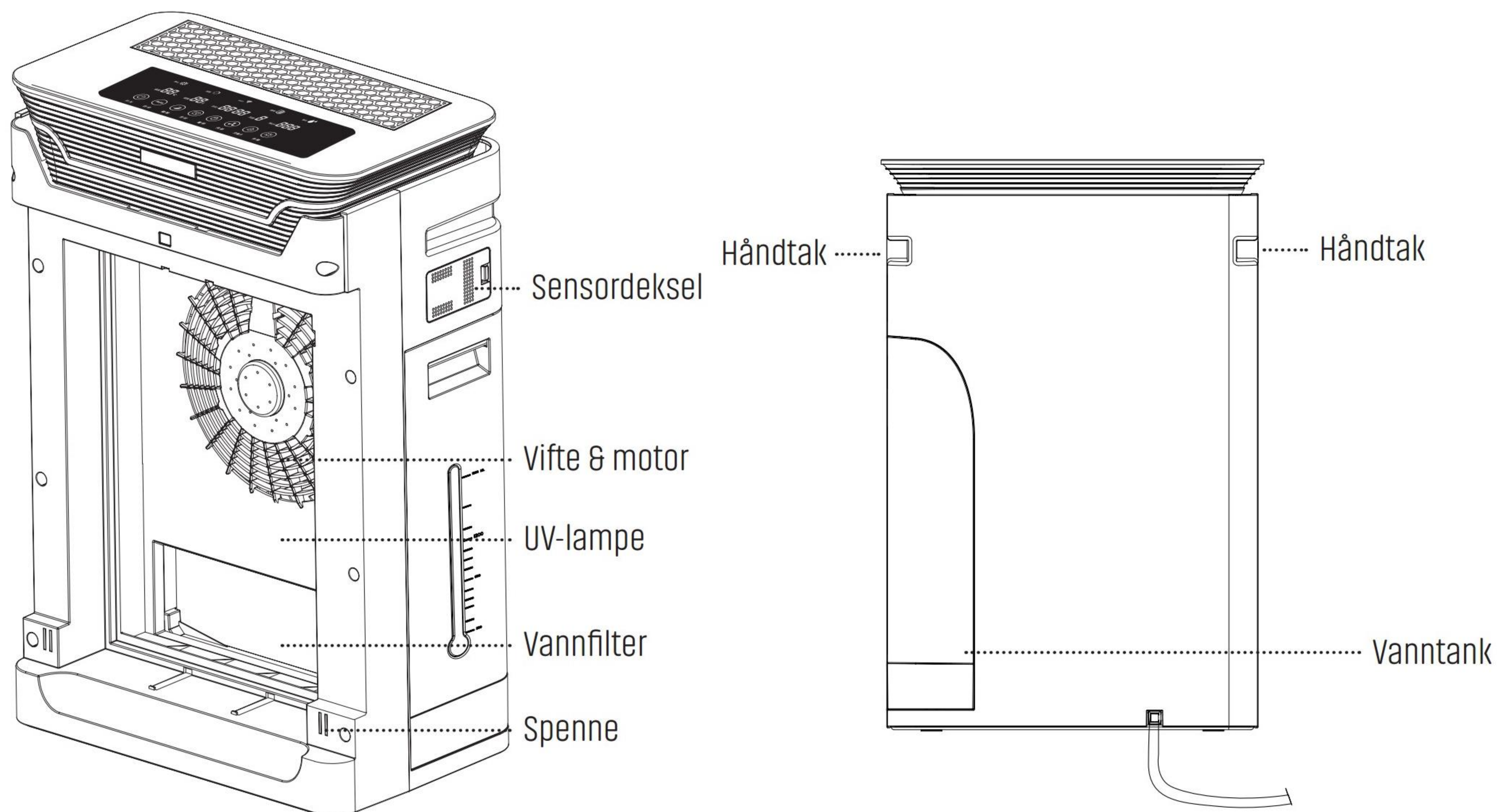
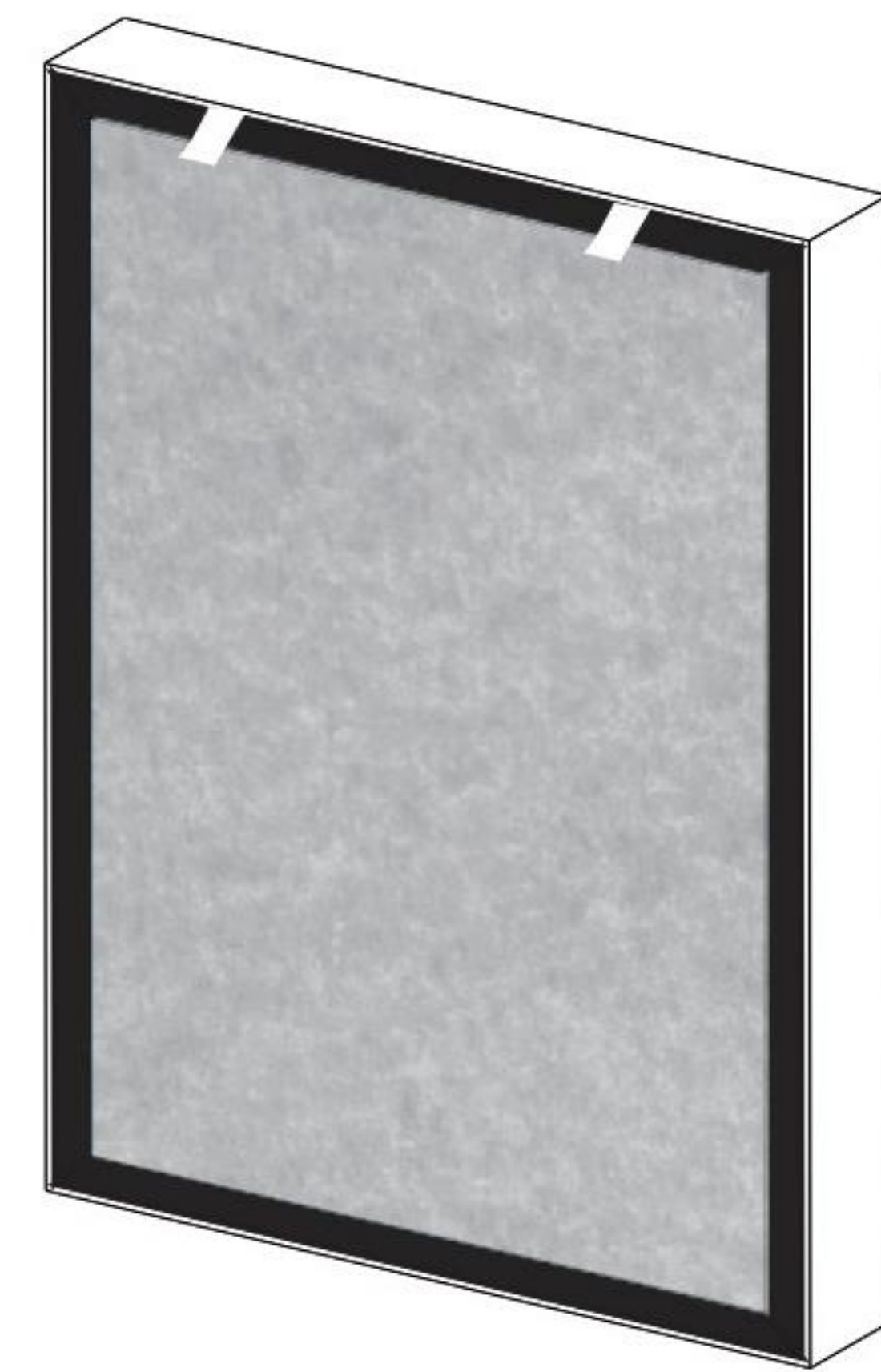
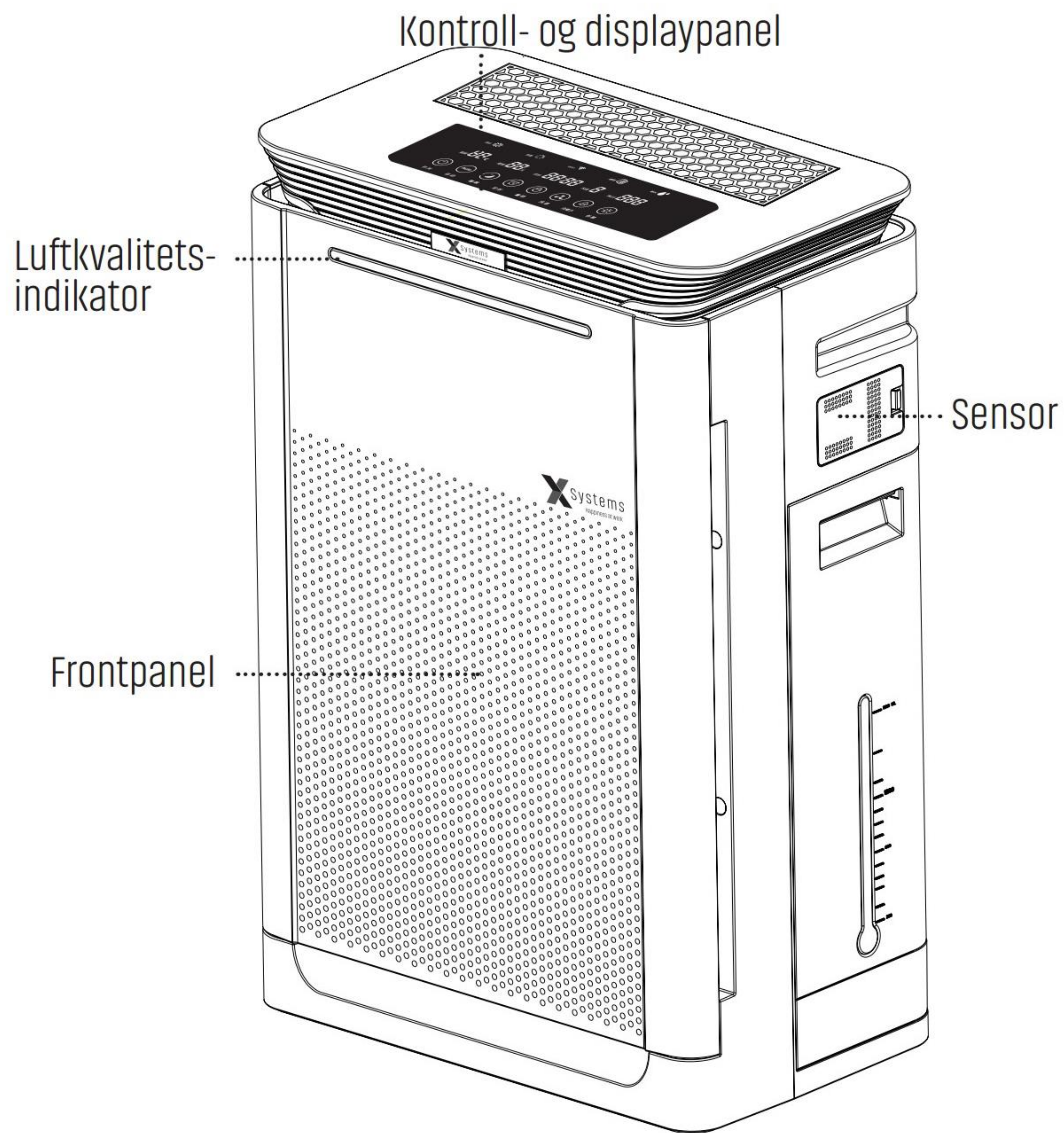



# Veiledning for bruk

① Pak ut maskinen

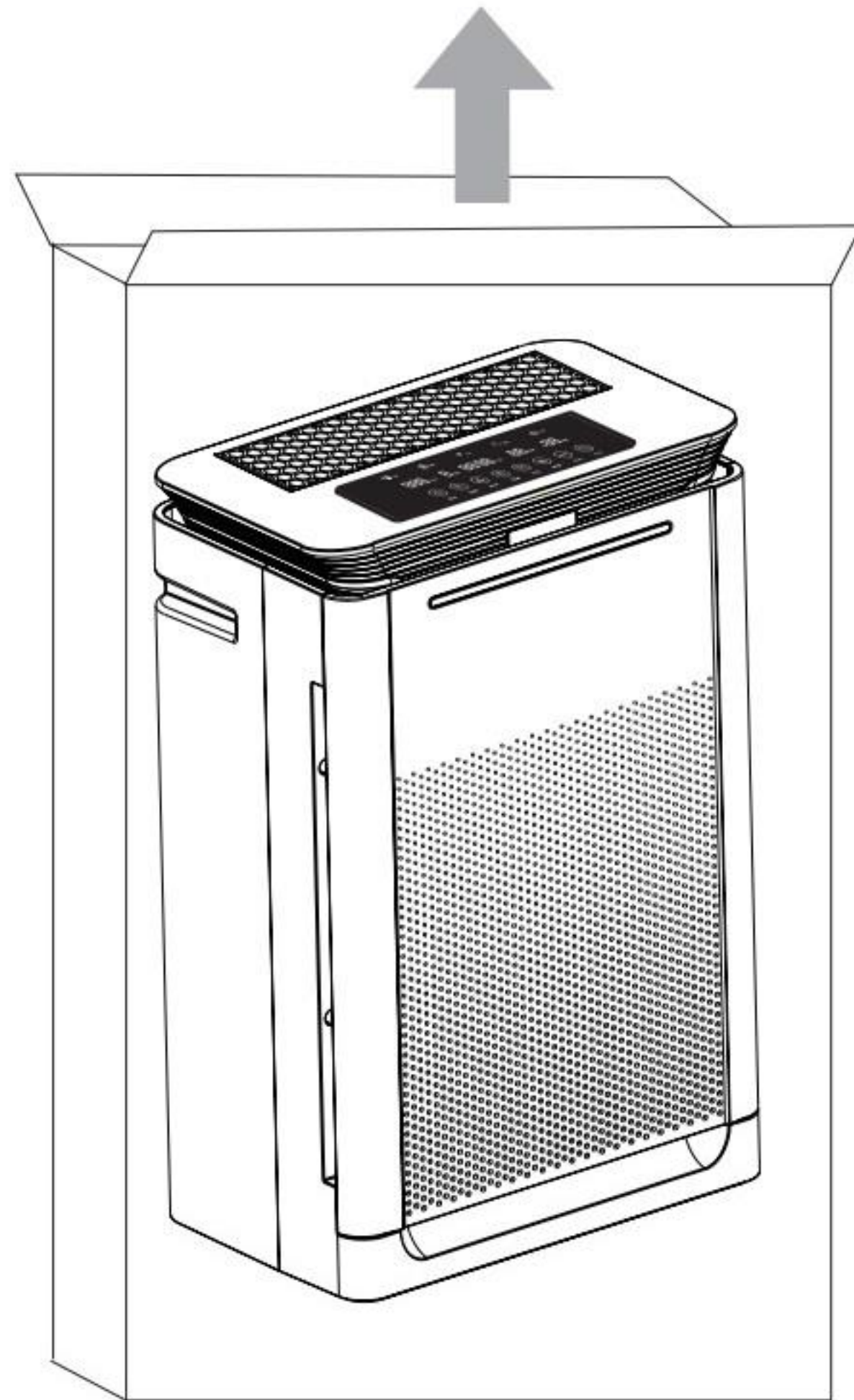

② Fjern frontpanelet

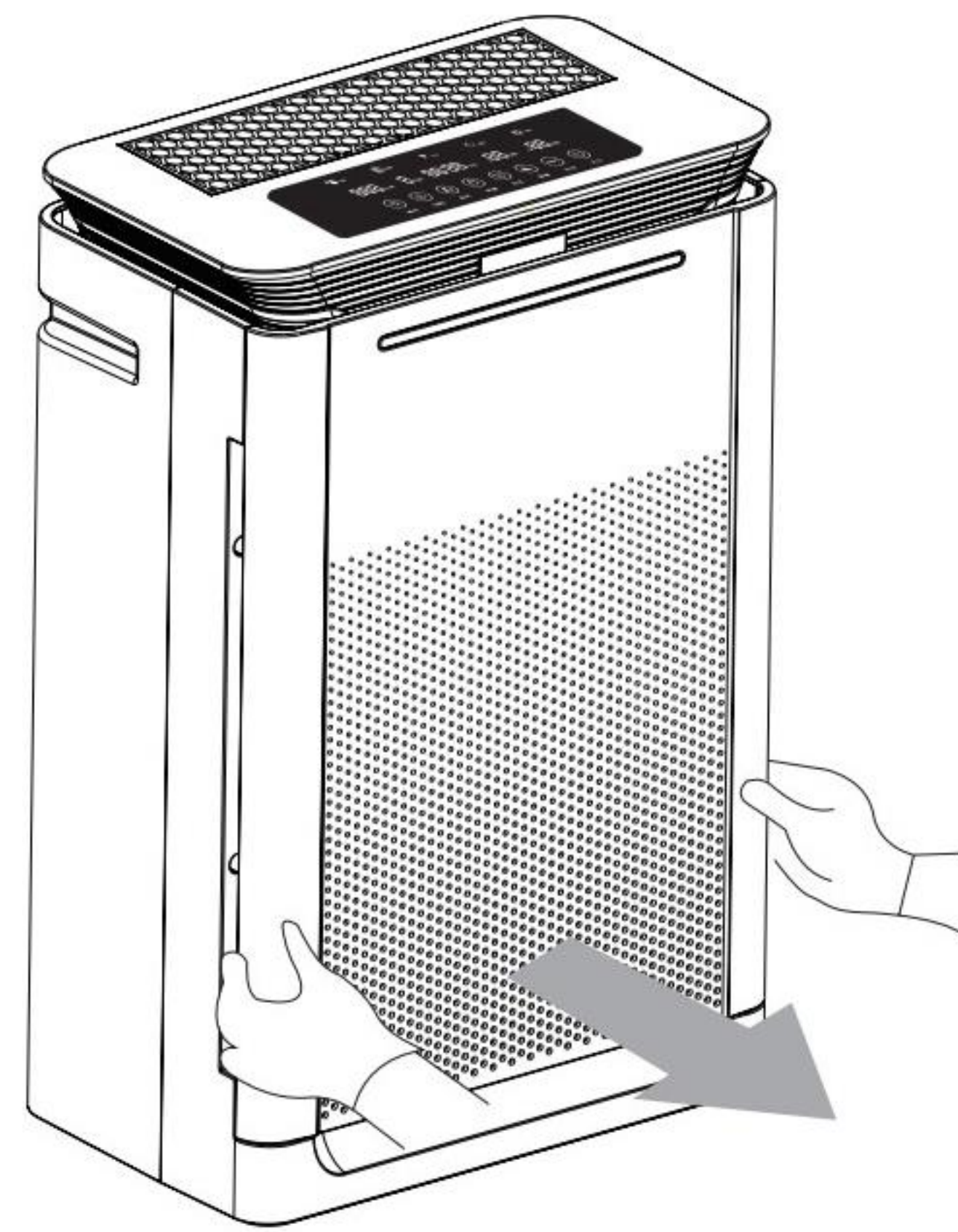

③ Ta ned filteren og fjern plastsekken

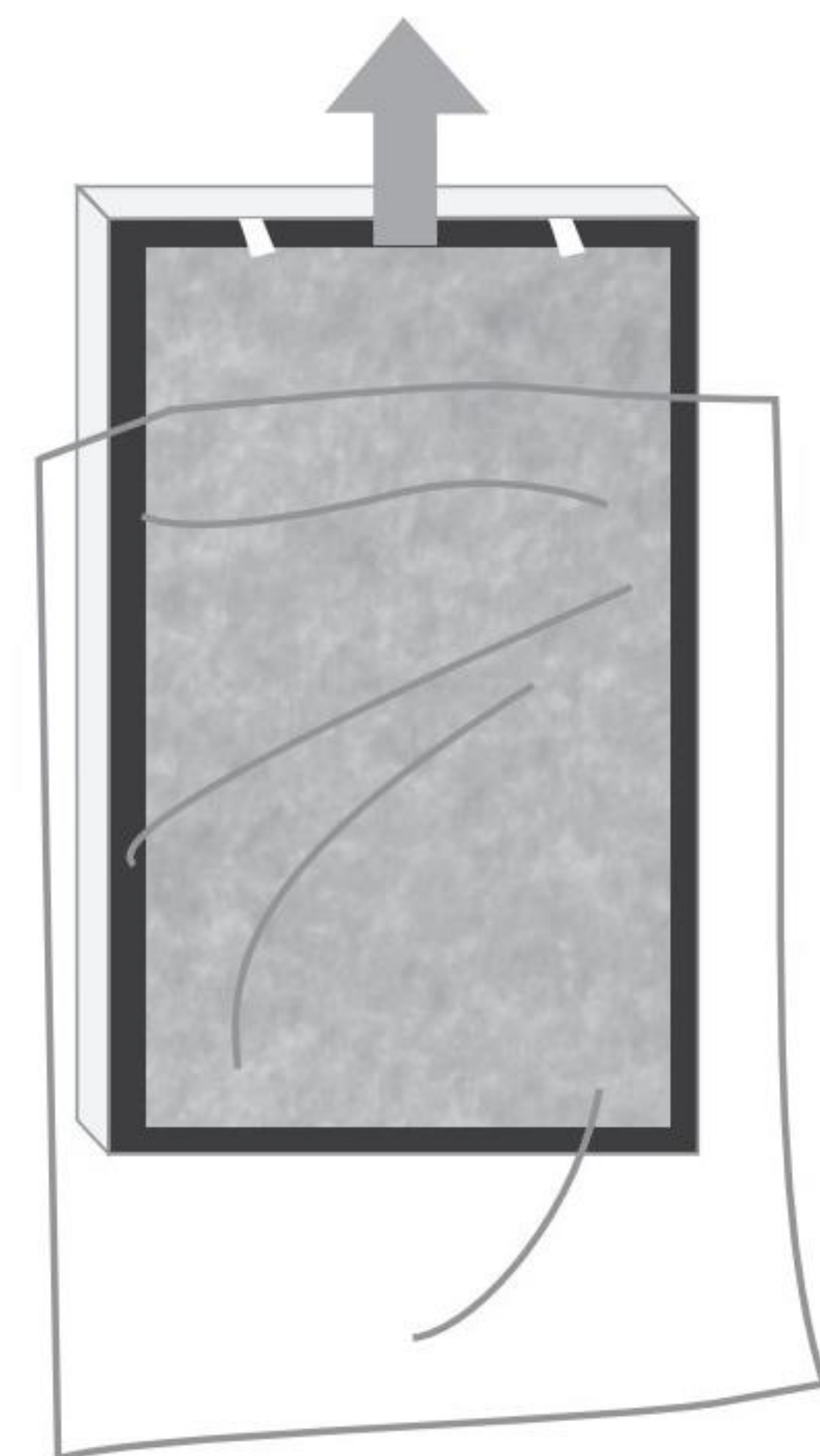

④ Sett komposittfilter riktig inn

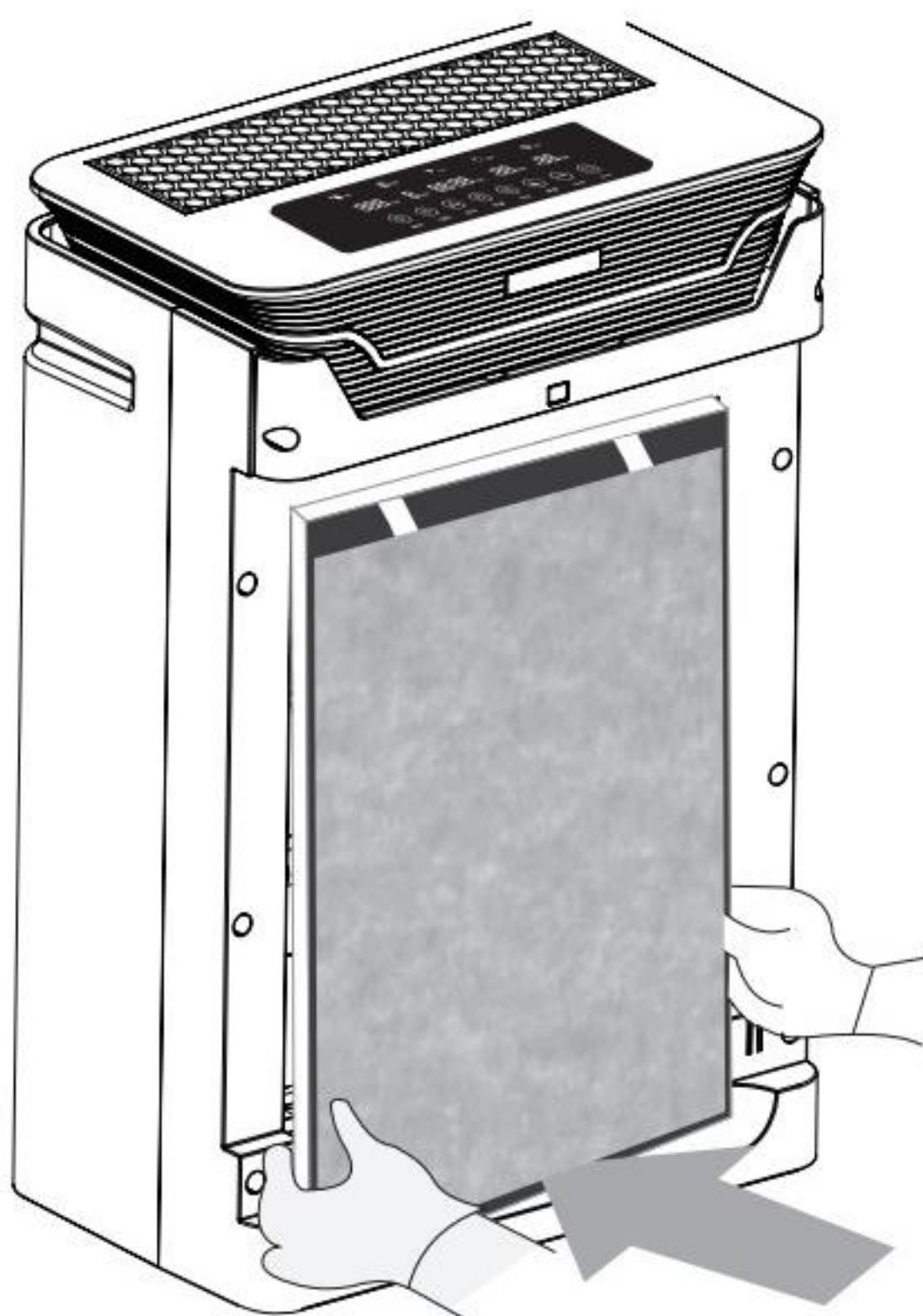

⑤ Lukk frontpanelet

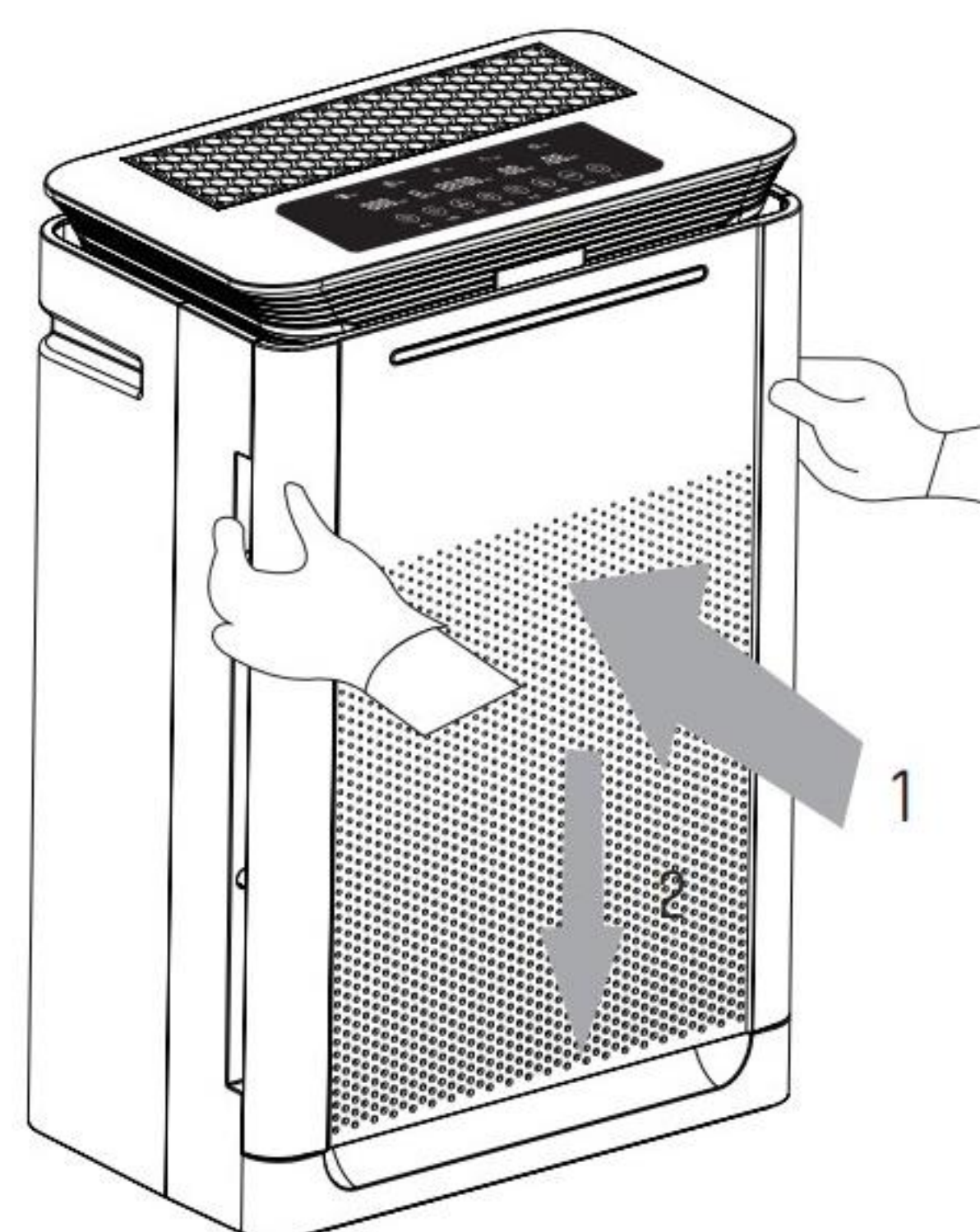

⑥ Fjern vanntanken

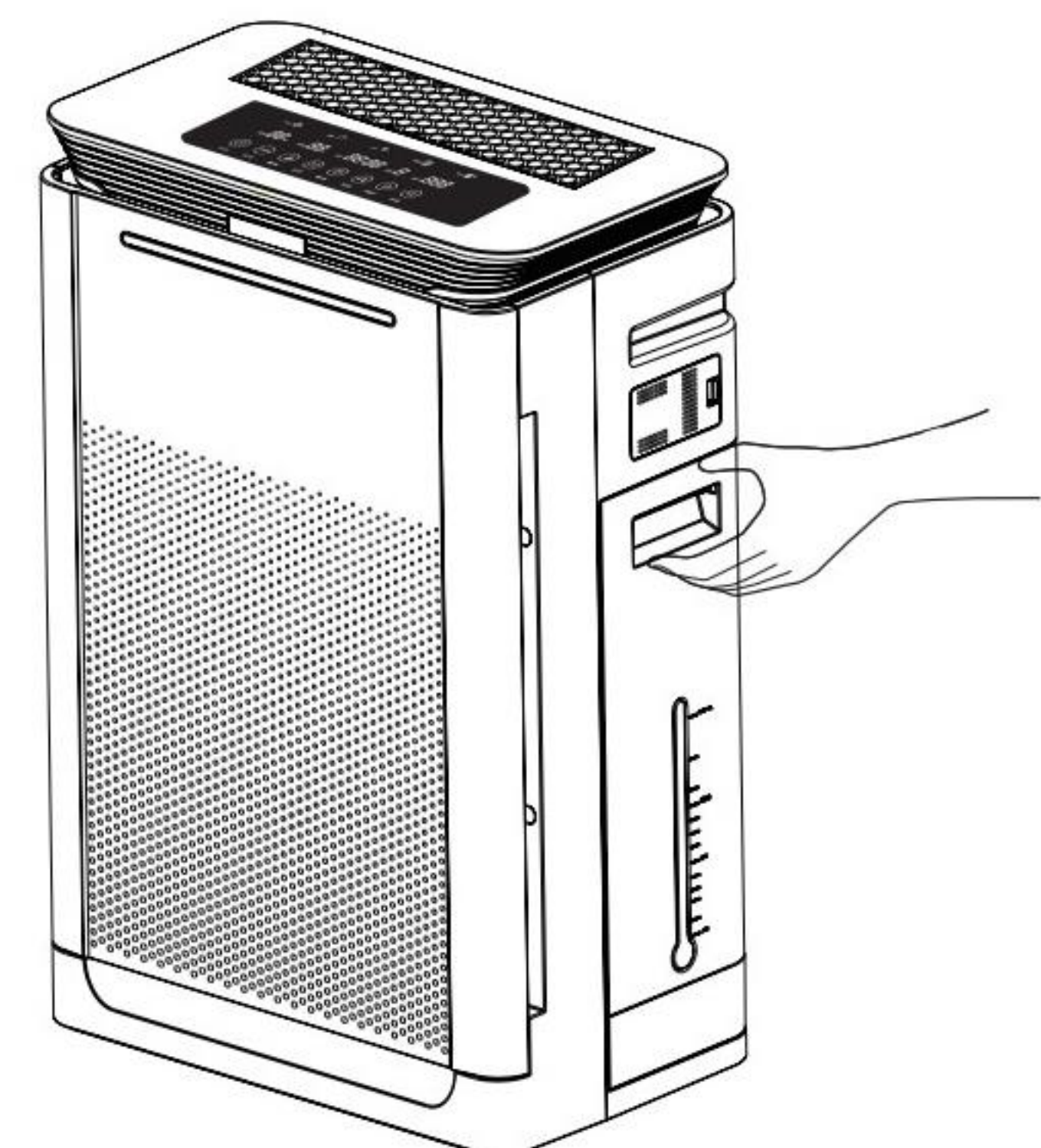

⑦ Ta ut festeplaten for vanntanken

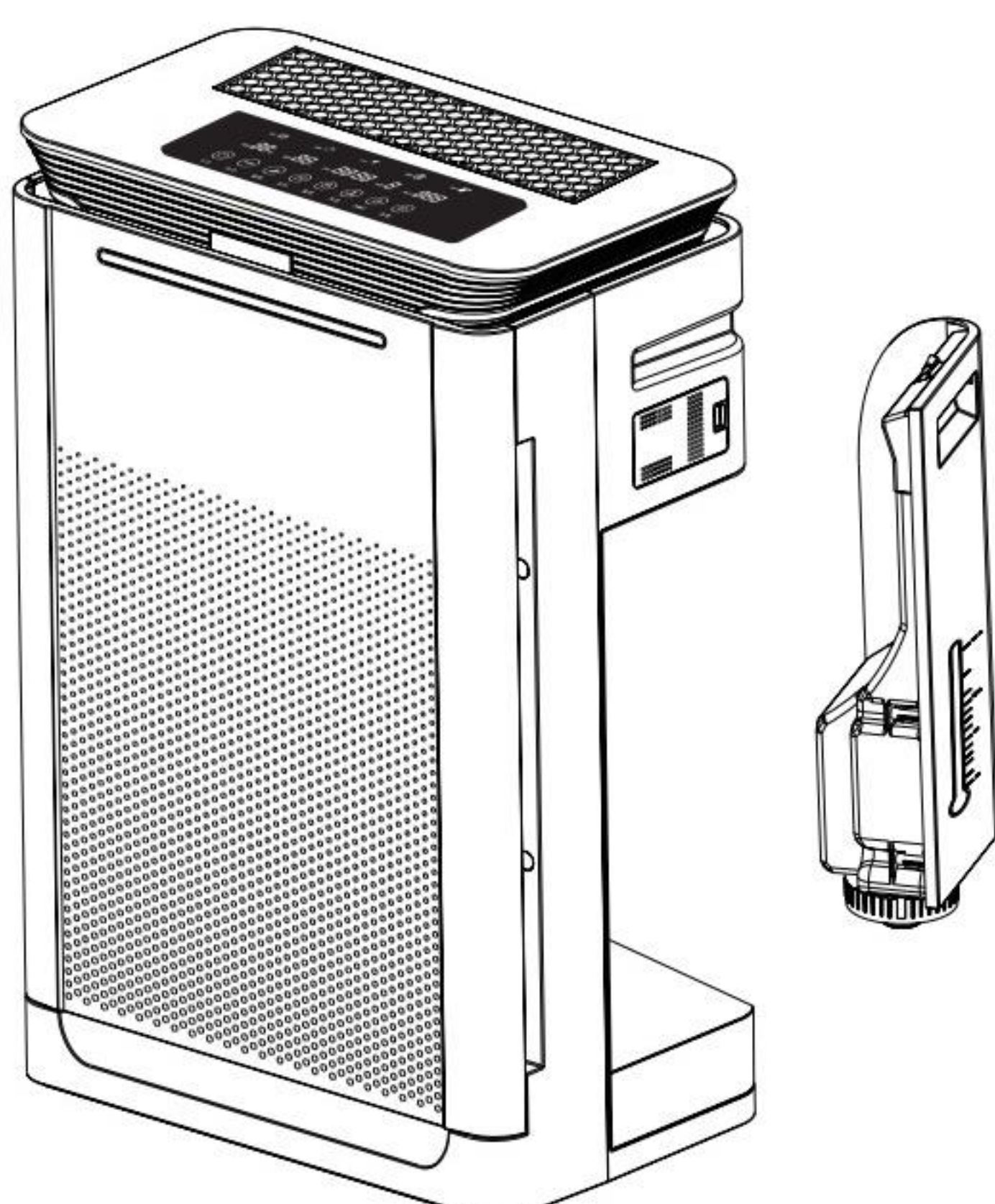

⑧ Hell i vann i vanntanken

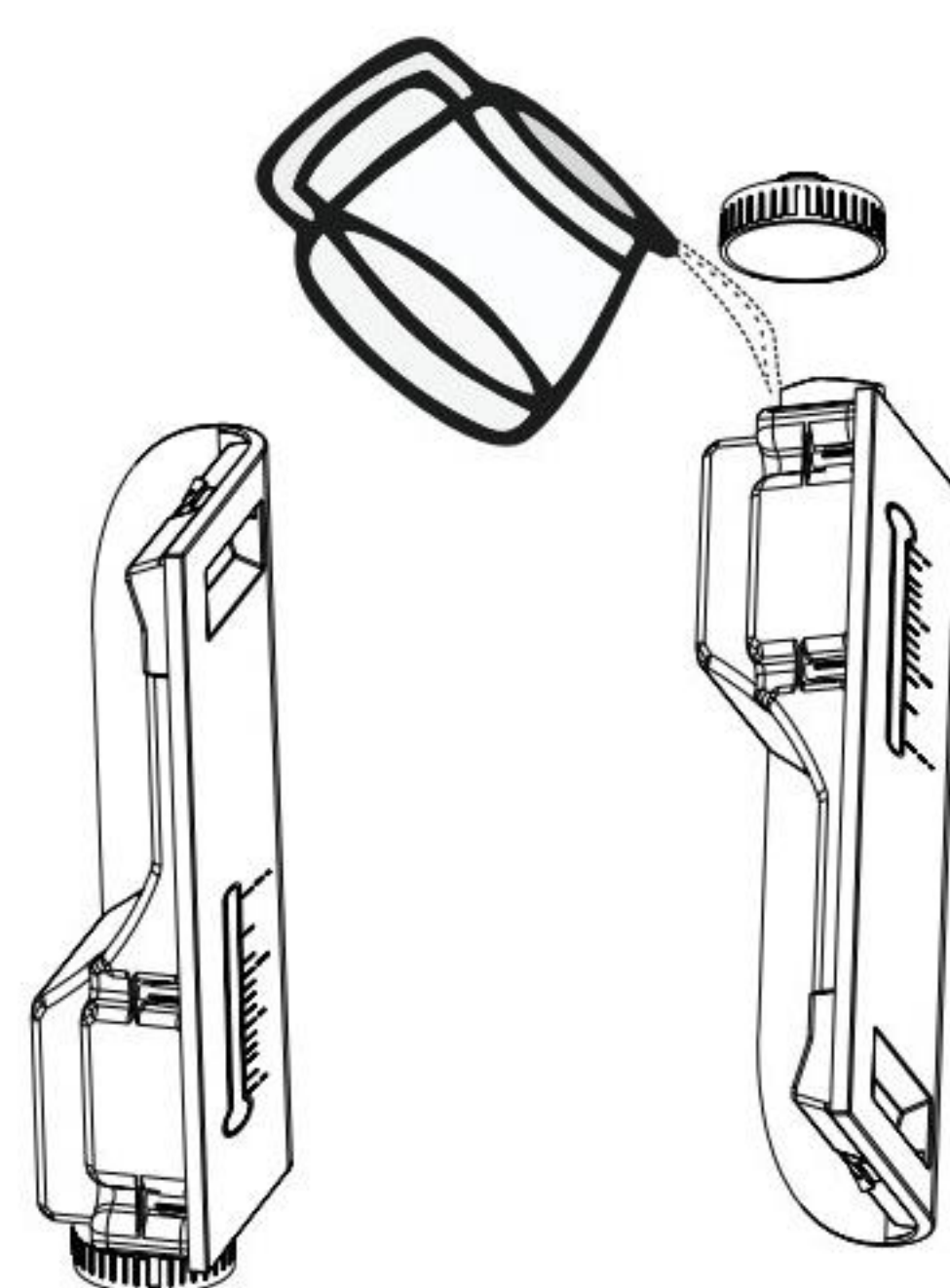

⑨ Trykk  for å slå maskinen Av/På

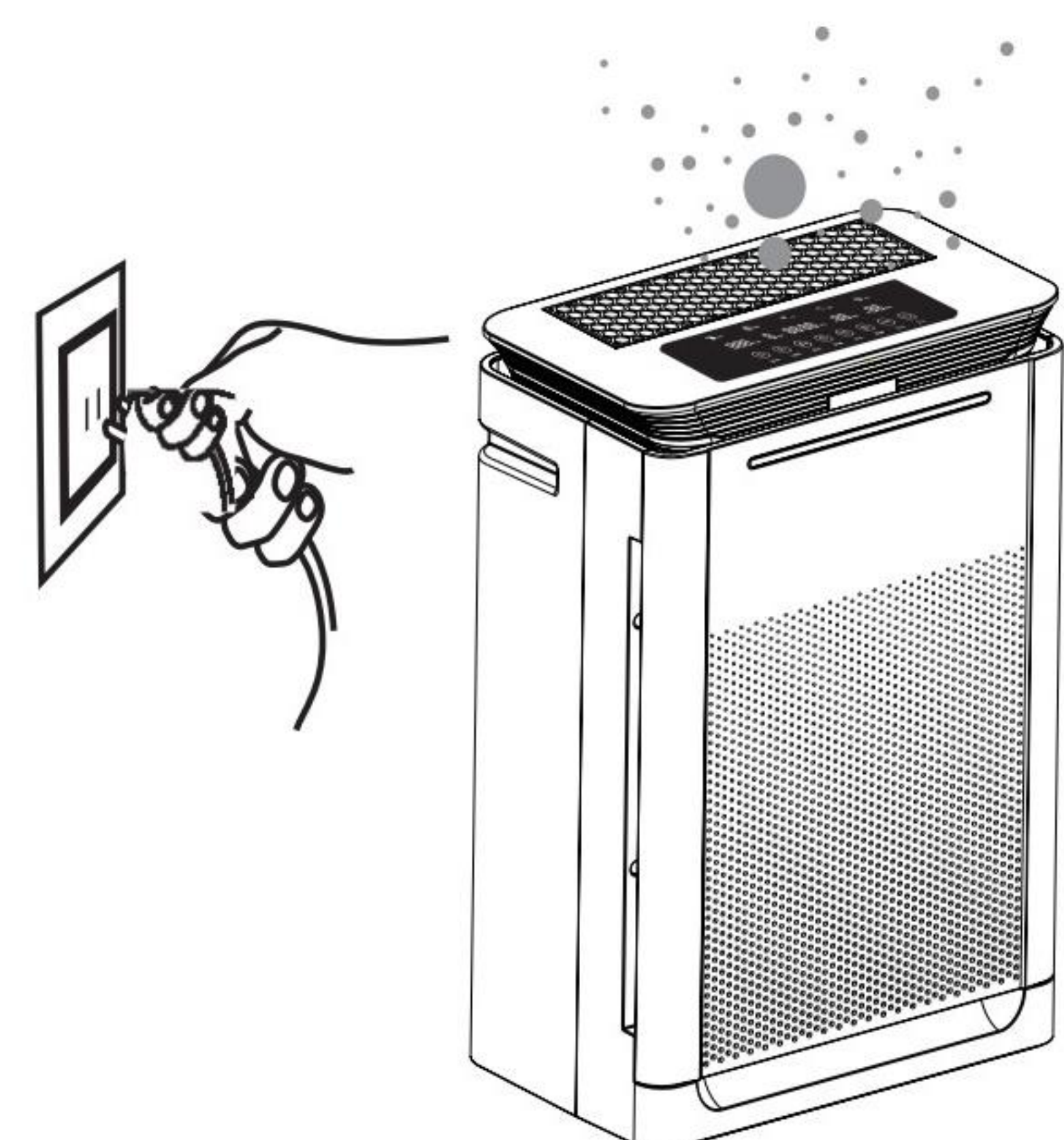



# Bruksanvisning



AV/PÅ

- Trykk på "AV/PÅ"-knappen på fjernkontrollen eller berør "AV/PÅ"-knappen på maskinen.
- Etter at maskinen har blitt startet, viser displayet omtrent som nedenfor.



AUTO

Trykk på "AUTO"-knappen på fjernkontrollen, eller trykk på "AUTO"-knappen på maskinen for å gå inn i automatisk rensmodus. Det intelligente systemet vil automatisk rense og regulere seg i forhold til luftkvaliteten. Når luftkvaliteten er god, vil indikatorlampen bli grønn, og luften vil bli rensset med den første indikerte hastigheten; Når indikatorlampen blir blå, blir luften rengjort med den andre indikerte hastigheten.

Når luftkvaliteten er normal, lyser indikatorlampen gul, og luften rengjøres med den tredje indikerte hastigheten. Når luftkvaliteten er dårlig, lyser indikatorlampen rød, og luften rengjøres med den fjerde angitte hastigheten.



HVILE

- Trykk på "HVILE"-knappen på fjernkontrollen eller berør "HVILE"-knappen på maskinen
- Du kan slå hvilemodul på eller av



TIMER

## • Tidsbestemt nedstengning

Trykk på "TIMER"-knappen når maskinen er slått på ---- velg tidspunkt ---- Tidsbestemt nedstengning er fullført

## • Planlagt oppstart

Trykk på "TIMER"-knappen når maskinen er slått av ---- velg tidspunkt --- Innstilling av tidsbestemt oppstart er fullført



# Bruksanvisning



LÅS

Trykk på "LÅS"-knappen på fjernkontrollen eller berør "LÅS"-knappen i 3 sekunder for å skru låsefunksjonen



HASTIGHET

• Trykk på fjernkontrollen på "HASTIGHET"-knappen eller berør maskinens "HASTIGHETS"-knapp for å justere rensingen.

• Vindhastighet og vindstyrke justeres etter hastigheten 3 - 4 - 1 - 2 - 3 - 4.



ION

Trykk på "ION"-knappen på fjernkontrollen eller berør "ION" på hovedapparatet for å skru den negative ion-funksjonen på eller av.

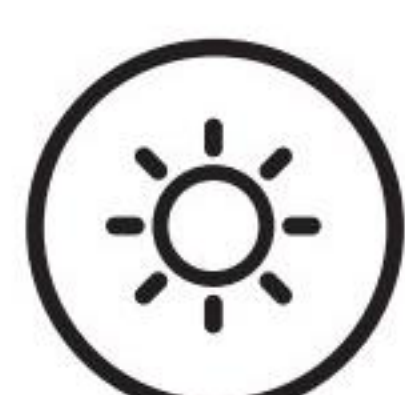

UV

Trykk på "UV"-knappen for å skru på/av den ultrafiolette lampen.



SPEED

+



UV

## Bryter for lysstripe

Trykk samtidig på "SPEED" + "UV" i 3 sekunder for å skru lysstripe-displayet på eller av.

HUM

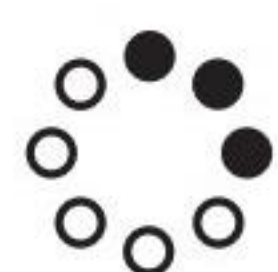

## Vanntank-indikator

- Når vanntanken er installert er fuktighetsikonet på og vannmangel-ikonet lyser ikke.
- Når vann ikke er registrert må det tilføres vann.
- Når vanntanken er fjernet eller vanntanken ikke er installert vil fuktighetsikonet og vannmangelikonet blinke samtidig.

RESET



## Utskifting av filter

- Når levetiden til den innebygde programfiltertjenesten er slutt, vil en tone melde fra og <TILBAKESTILL>-knappen vil blinke
- Trykk samtidig på "AUTO" + "TIMER"-knappene i 5 sekunder for å tilbakestille eller trykk på fjernkontrollens "TILBAKESTILL"-knapp (lukk utskiftingsindikatoren)



# RENGJØRING OG VEDLIKEHOLD

## Rengjøring av produktkroppen

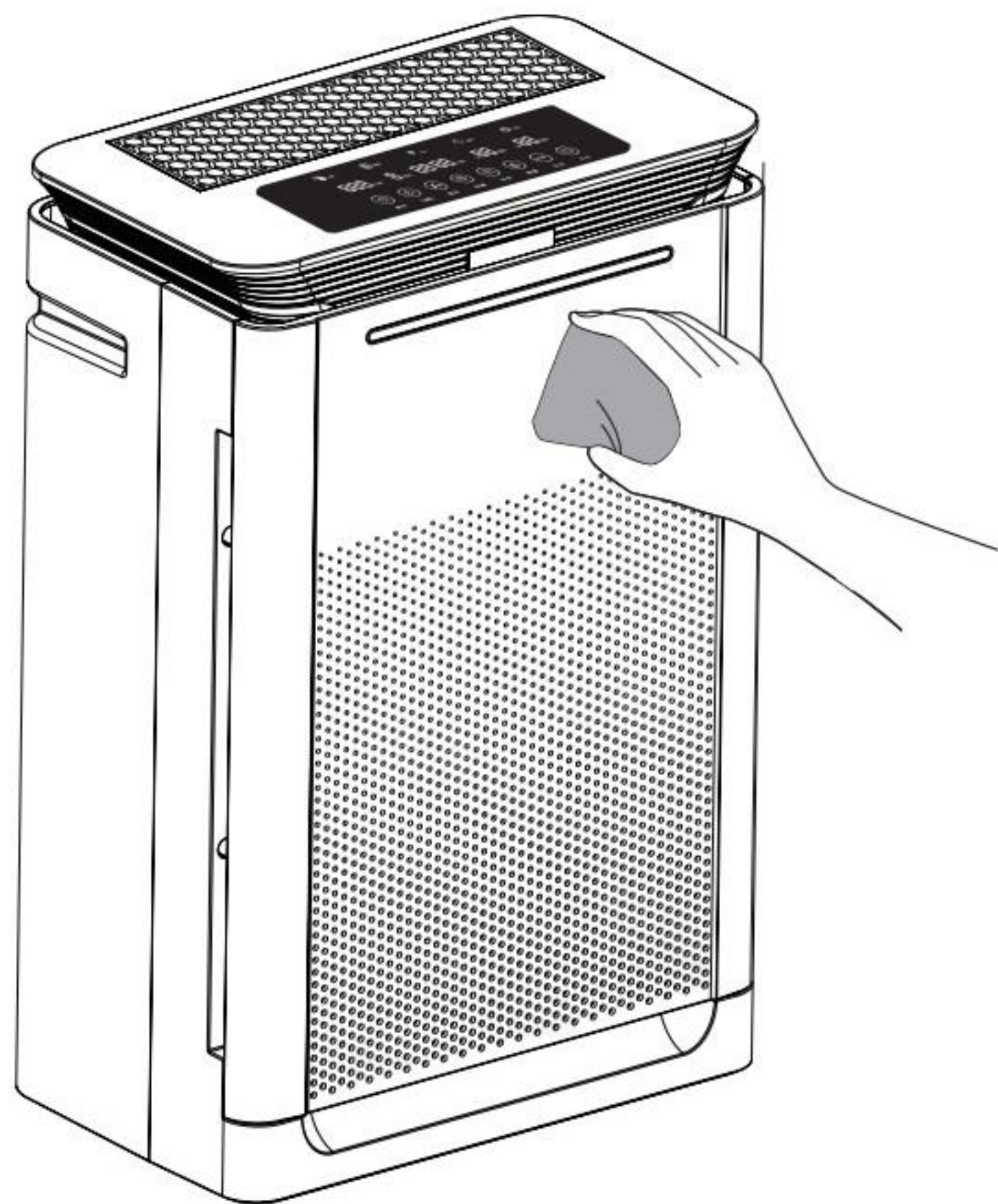

- Bruk en myk klut til å rengjøre.
- Smuss som ikke lett kan fjernes, kan pusses bort med en myk klut som er fuktet med en moderat mengde av et nøytralt rengjøringsmiddel.

### MERK!

- Skrap ikke maskinkabinettet med et hardt objekt under vedlikehold.
- Følg instruksene under fjerning av frontpanelet.

## Utskifting av filter

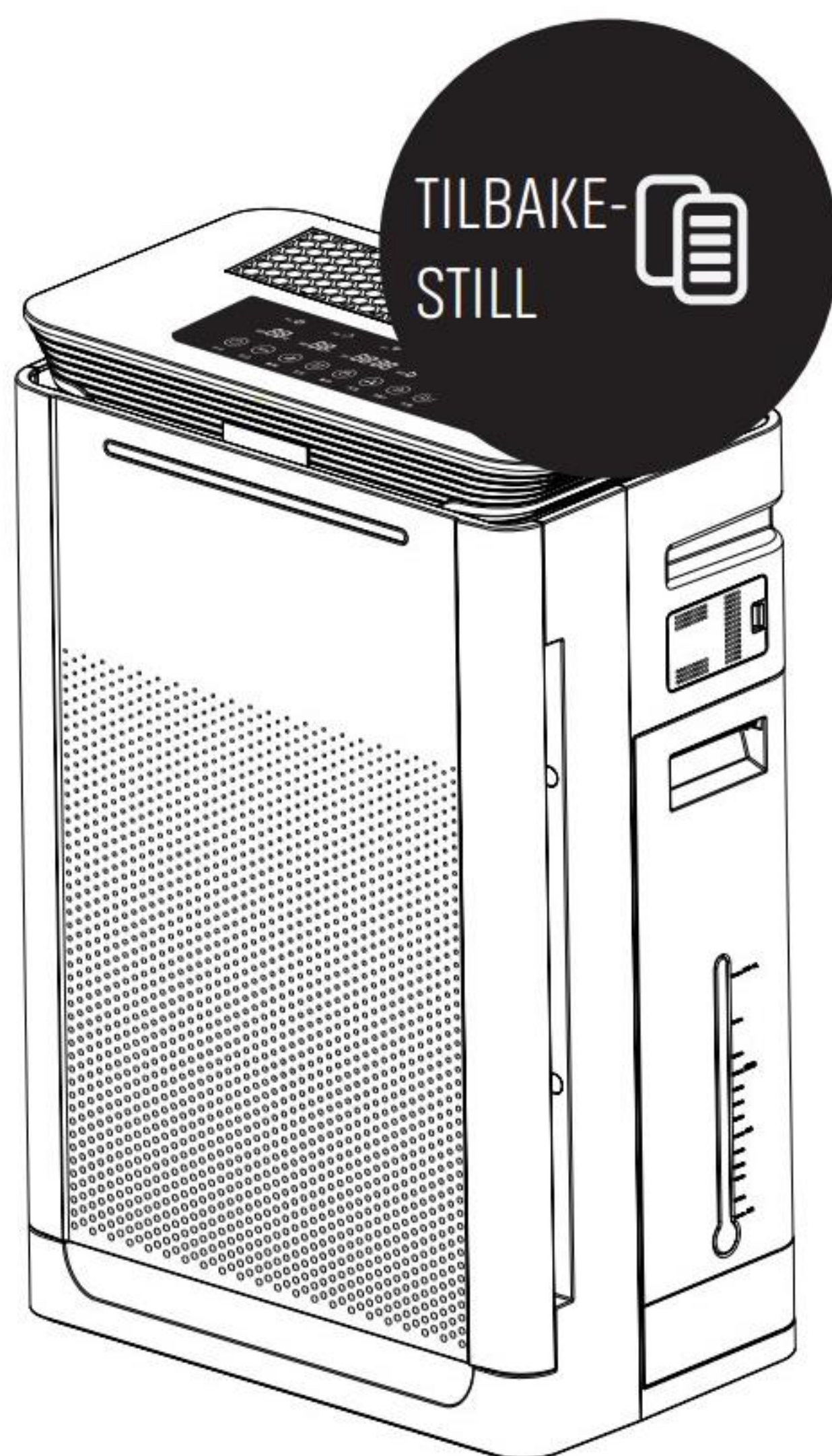

Påminnelse om filterutsifting (tone varsler og "TILBAKESTILL"-knappen blinker)

- Etter å ha skiftet filteret, trykk og hold inne "AUTO" + "TIMER". Når du hører tonen, slutter "AUTO" og "TIMER" å blinke og indikerer tilbakestilling av utsiftingstiden.
- På grunn av den forskjellige forurensningsgraden i det faktiske bruksmiljøet, vil brukssyklusen til filteret være forskjellig, noe som avgjøres av lyden og lukten.
- Det anbefales rengjøring hver måned, hvis miljøet er dårlig er det bedre å øke rengjøringsfrekvensen.

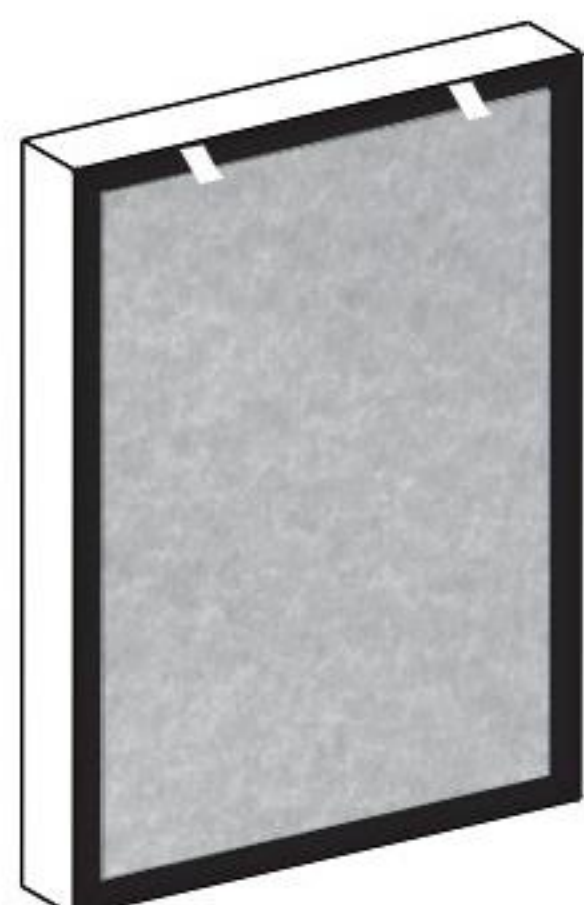

- 1) Når overflateområdet er støvete, kan det rengjøres med en støvsuger.
- 2) Overflatestøv for å forlenge filterlevetiden.

Utsiftingperiode rundt 3-4 måneder.



Merk at perioden for utsifting av filteret kan variere avhengig av forskjellige miljøer. Betrakt filteret som ikke-brennbart avfall.



# Problem og årsaker

Bekreft følgende før reparasjon når dette inntreffer.

Maskinen kjører ikke	<ol style="list-style-type: none"><li>1. Er strømkabelpluggen frakoblet stikkontakten? → Koble til kontakten igjen.</li><li>2. Er frontpanelet dekket? → Avdekk frontpanelet igjen.</li><li>3. Er maskinen plassert på skrå? → Plasser den flatt.</li></ol>
Statusindikatoren for luftkvalitet viser alltid rød kvalitet og PM 2,5-partiklene viser antall som ikke har blitt endret på lenge.	<ol style="list-style-type: none"><li>1. Sensoren kan være utsatt for vanndamp, sot, spray. → Flytt maskinen til et annet rent miljø og prøv igjen</li><li>2. Fjern sensordøren og tørk av sensorlinsen med en ren, myk klut.</li></ol>
Unormale lukter	<p>Sjekk om filteret er utgått eller slipper ut lukt på grunn av absorpsjon av forurensninger.</p> <p>Rengjør det aktiverte karbonfilteret og la det tørke før bruk. Hvis det ikke hjelper, skift det ut med et nytt.</p>
Luftpartikler er vanskelige å fjerne og det oppstår kraftig støy under drift	<p>Sjekk om HEPA-filteret er ugyldig?</p> <p>→ Bruk en støvsuger for å rense HEPA-filteret og primærfilteret. Hvis situasjonen ikke blir bedre, skift ut det nye HEPA-filteret.</p>
Inneluften er forurenset, men luftrenseren responderer ikke	<p>Plasseringen av maskinen kan være ufornuftig og kan gjøre at maskinen ikke så lett absorberer forurensning.</p> <p>→ Endre plasseringen av maskinen eller velg manuell modus og juster vindstyrken til "4".</p>

Hvis du fortsatt ikke klarer å løse problemet etter fullføring av kontrollen, kontakt Xsystems





Fridtjof Nansens plass 4 • N00160 Oslo  
salg@xsystems.no • xsystems.no  
+47 4692 7600





# Bruksanvisning

## 70702 Pure Air Max

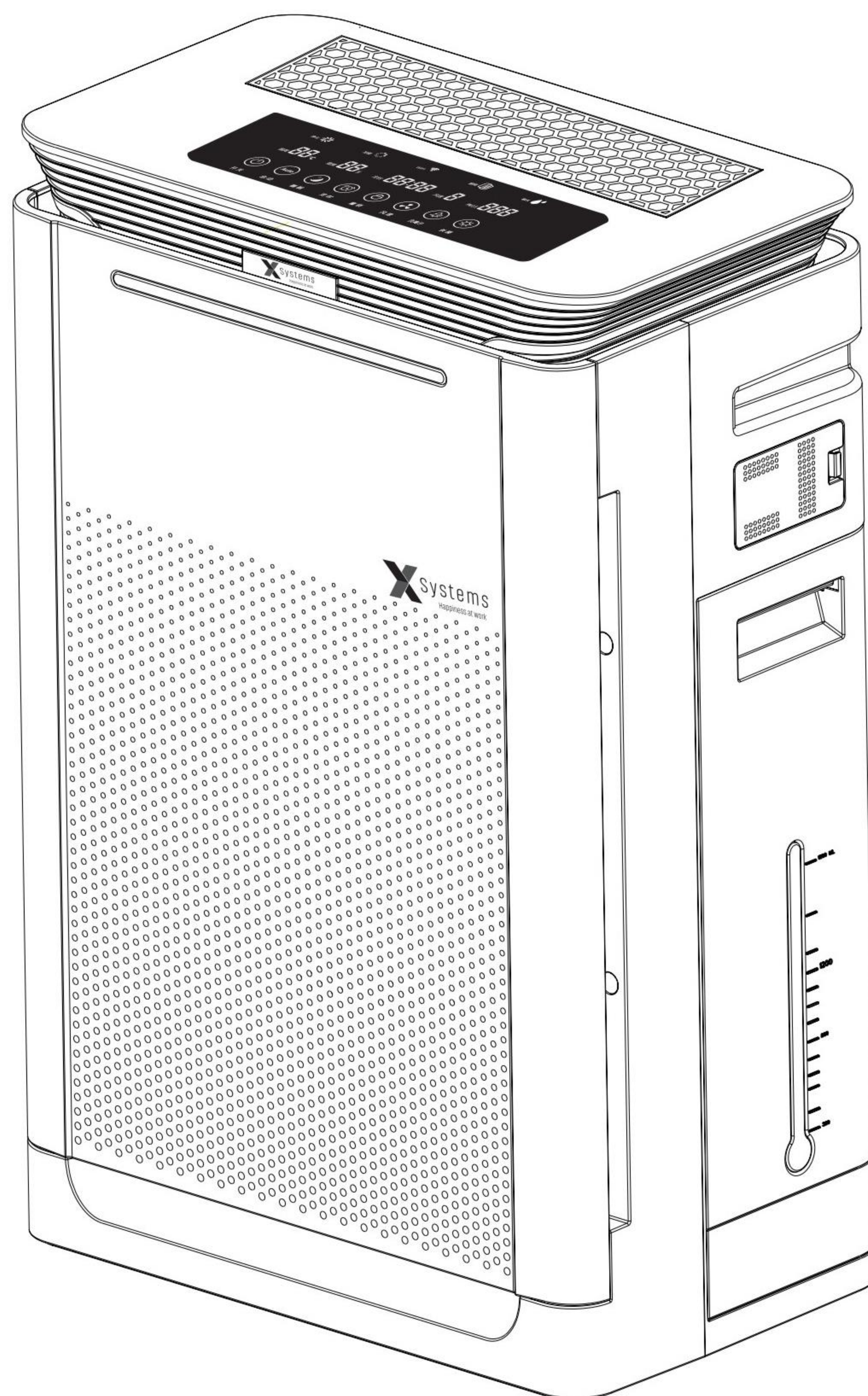

Tack för att du använder denna produkt  
Se bruksanvisning innan användning och spara instruktionerna för framtida referens



# Innehåll

Varningar	1-2
Enhet och reservdelar	3
Enhetskomponenter	4
Användarvägledning	5
Driftinstruktioner	6-7
Rengöring och underhåll	8
Problem och orsaker	9



# Varningar

För att undvika person- och egendomsskador, läs och efterlev följande regler och instruktioner.



Risk för kroppsskada eller dödsfall



Risk för skada eller farliga ämnen

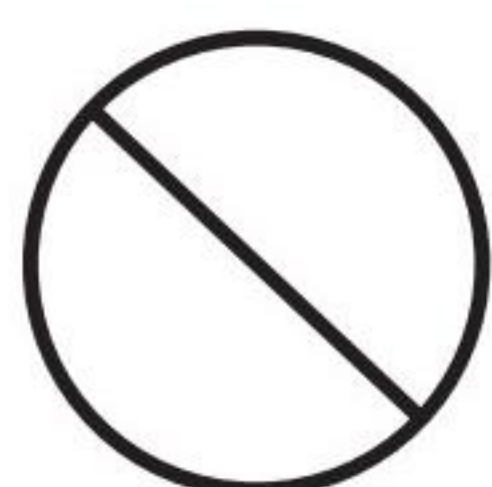

Förbjudet



Obligatoriskt



Får inte monteras isär



För inte in främmande föremål i luftutloppet



Strömkabeln ska vara i gott skick

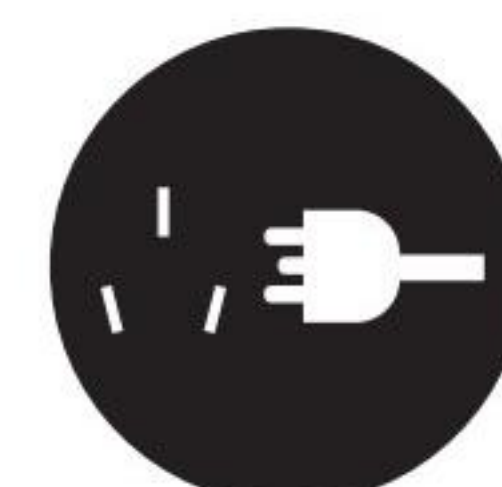

Koppla ur enheten när den inte används

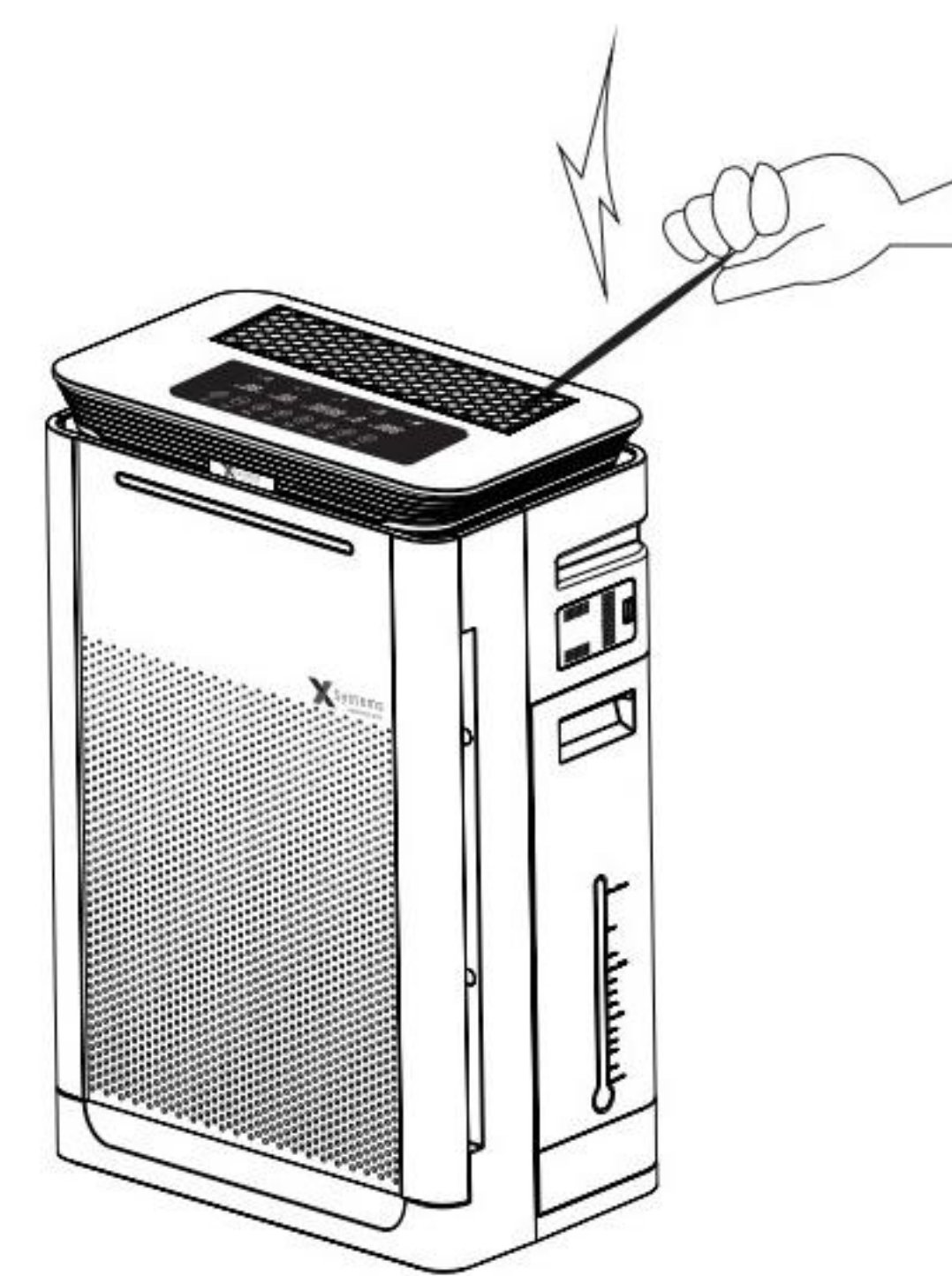

Användning av ej standardiserad elför-  
sörjning



Får inte hanteras med våta  
händer



Se till att strömkontakten är i gott skick

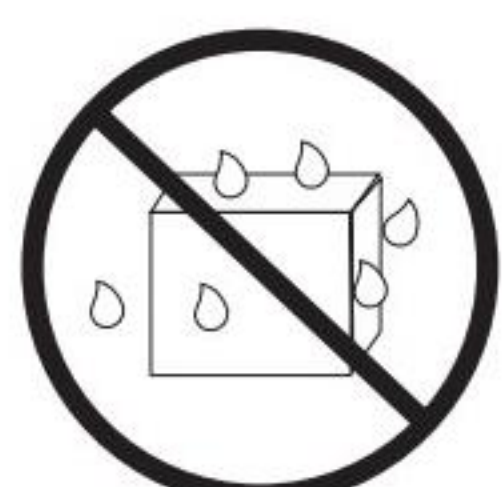

Förvaras torrt



Må ikke brukes på våte områder



Håll borta från vattenånga.  
Inte lämplig för användning  
i kök

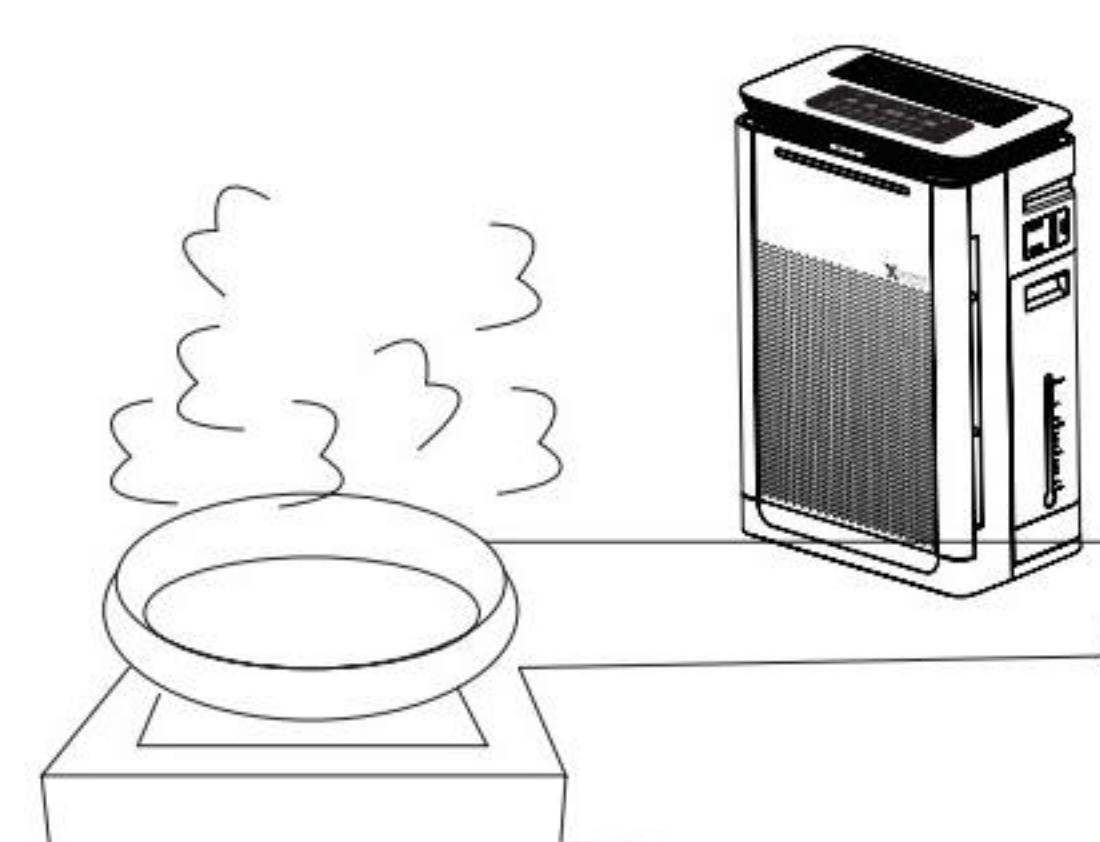
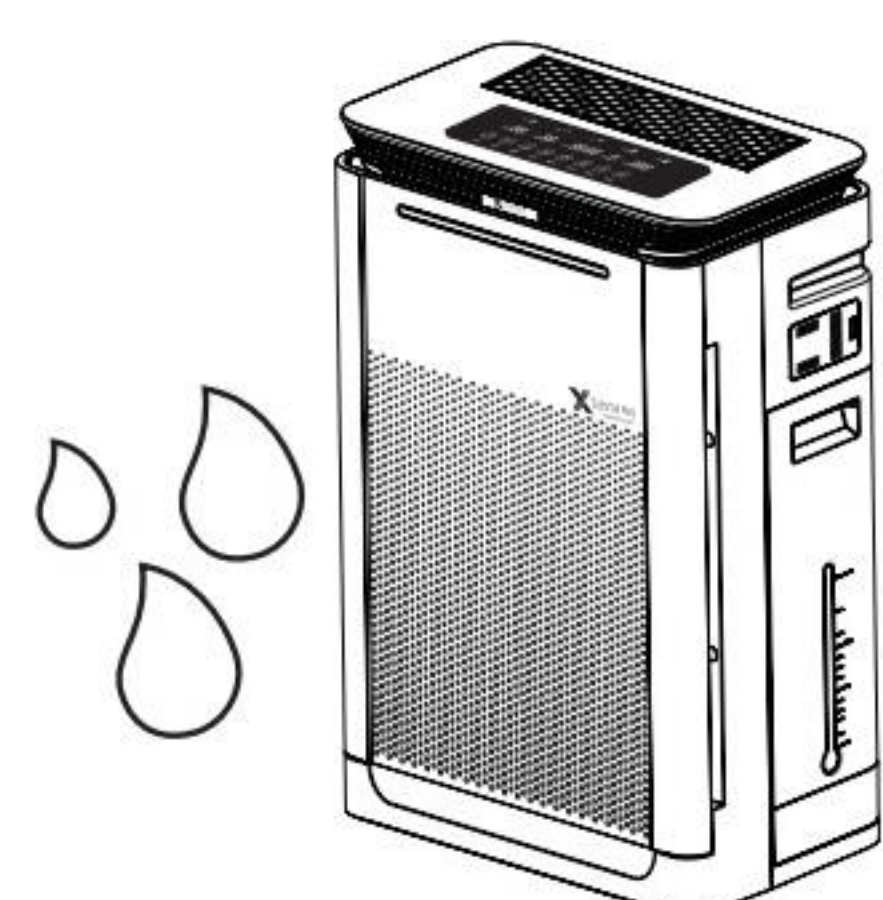



# Varningar



Får inte placeras i närheten av eld eller värmekälla

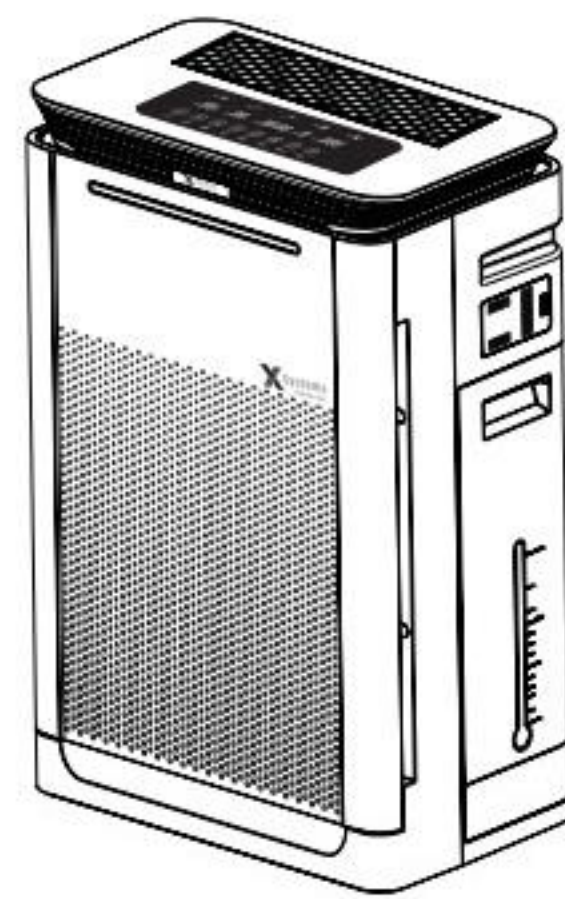

Använd inte alkohol eller organiska vätskor för att rengöra enheten

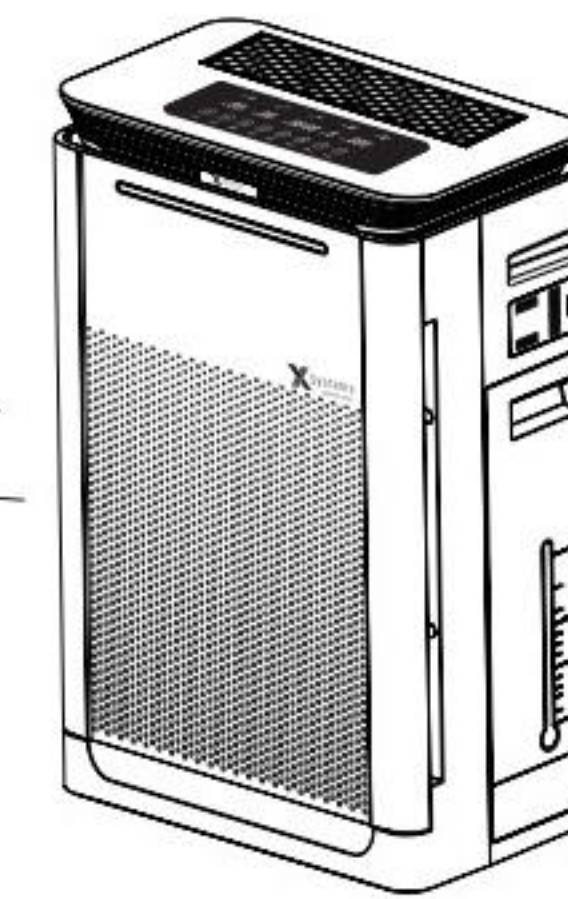
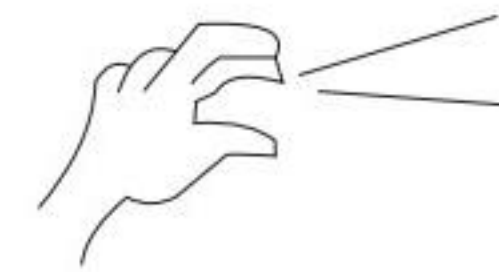

Koppla ur kontakten för hand

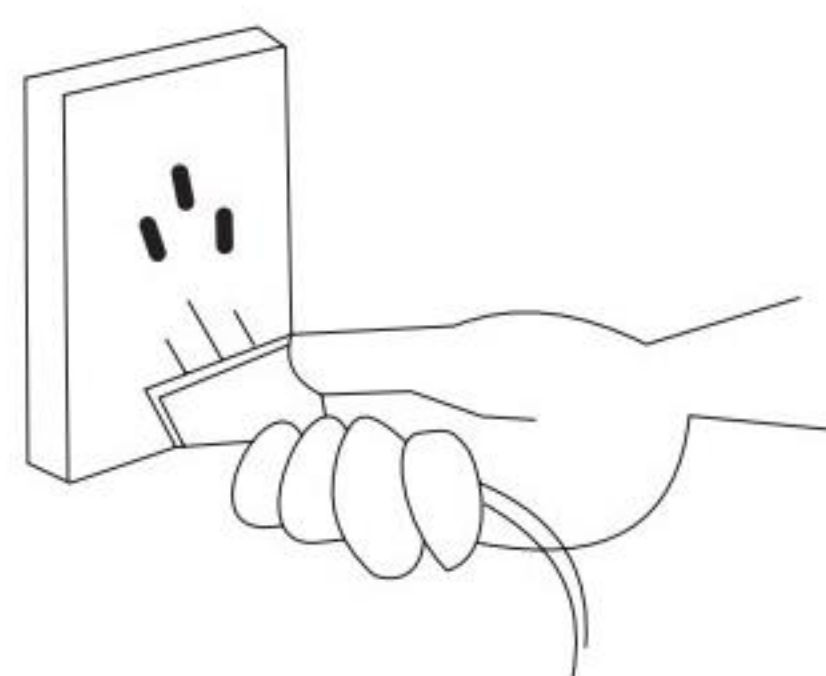

Håll dörrar och fönster stängda

## OBS!

Om något av följande inträffar, koppla bort enheten från strömförsörjningen omedelbart:

- Ingen knapp fungerar
- Kortslutning av strömkrets
- Onormal värme i kabel/kontakt
- Tecken på bränd lukt eller onormala ljud och vibrationer
- Andra avvikelser eller felfunktioner

Anmärkning: om strömkabeln skadats måste denna bytas av tillverkaren, reparationsavdelning eller fackman

**Obs:** Kontroll eller byte av skadad strömkontakt får endast åtgärdas av auktoriserad personal eller tillverkaren.



Denna märkning indikerar att produkten inte får kastas bland hushållsavfallet inom EU. Okontrollerad avfallshandling av produkten kan skada miljön eller mänsklig hälsa, därför ska produkten återvinnas ansvarsfullt för att främja hållbar återanvändning av materialresurser. För att returnera den använda enheten, använd returnerings- och insamlingssystemen eller kontakta Xsystems. Återförsäljaren ansvarar för miljösäker återvinning.

Denna enhet kan användas av barn från 8 år och personer med fysiska, sensoriska och mentala handikapp eller personer som saknar tillräcklig erfarenhet eller kunskap om de övervakas eller fått instruktioner om hur enheten fungerar på ett säkert sätt samt är införstådda med potentiella risker.

Barn får inte leka med apparaten.

Rengöring och underhåll får inte göras av barn utan uppsikt av vuxen.



# Enhet og reservdelar

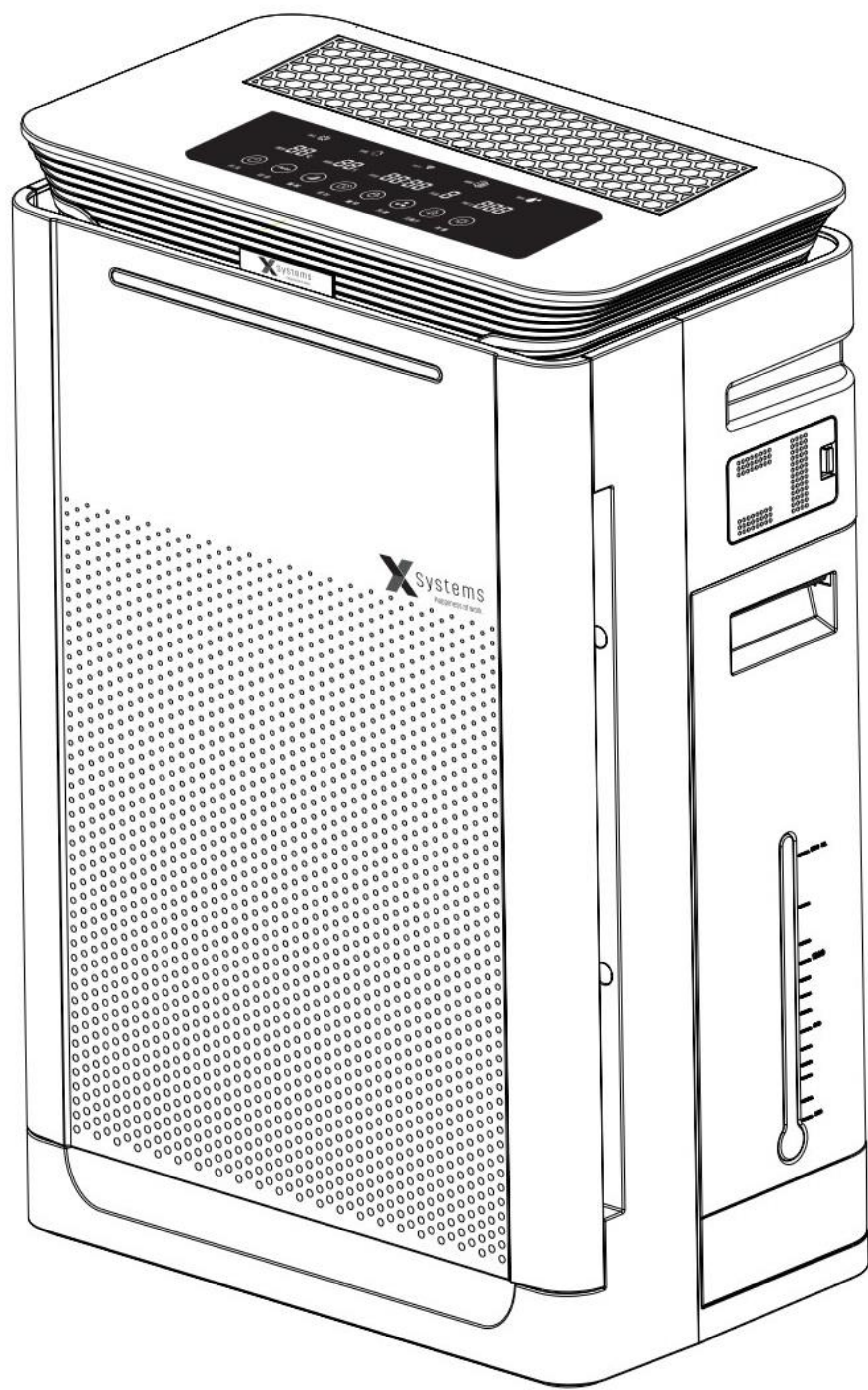

Enhet



Fjærrkontroll

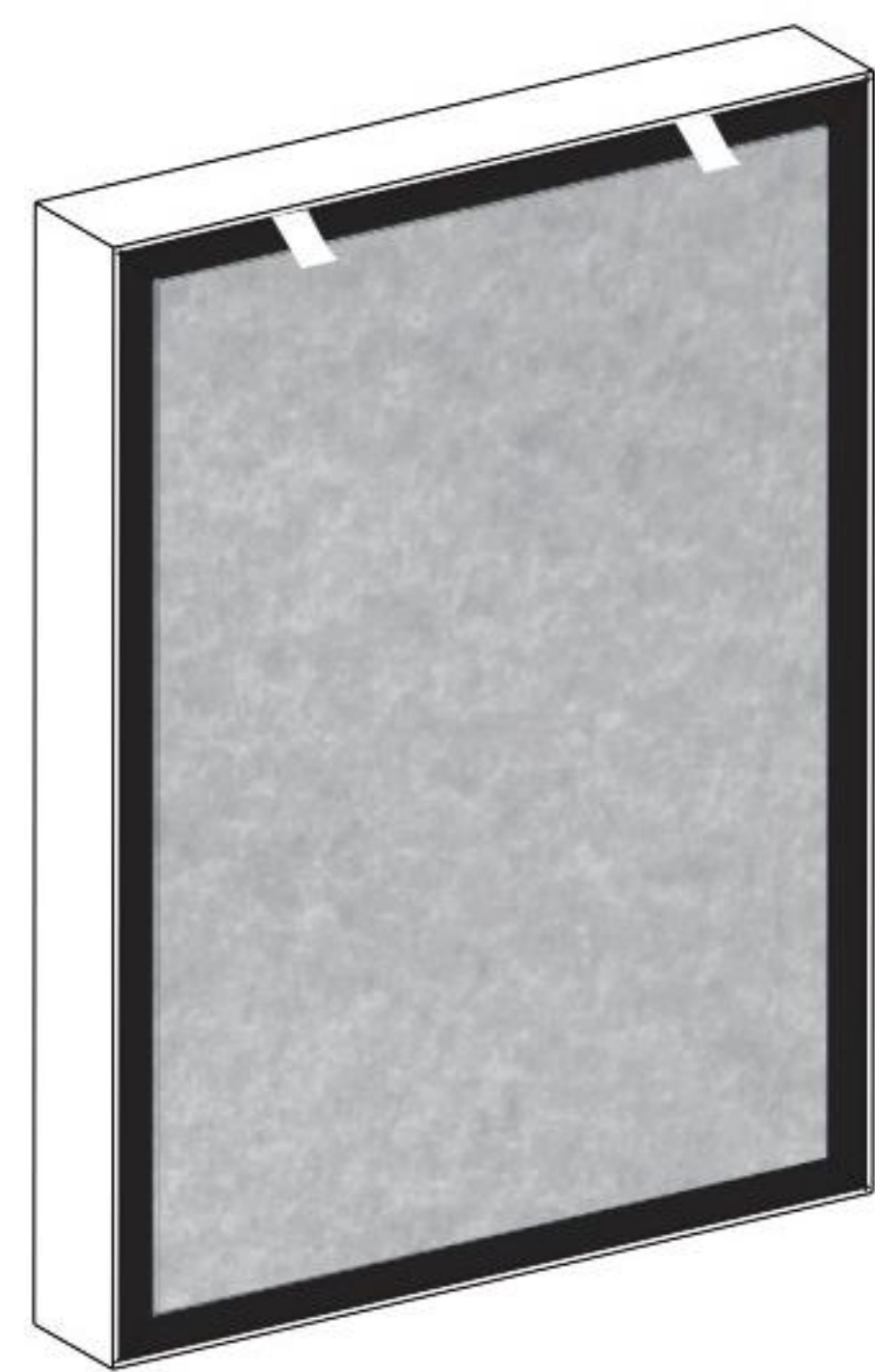

1 kombinerat filterset



Bruksanvisning



# Enhetskomponenter

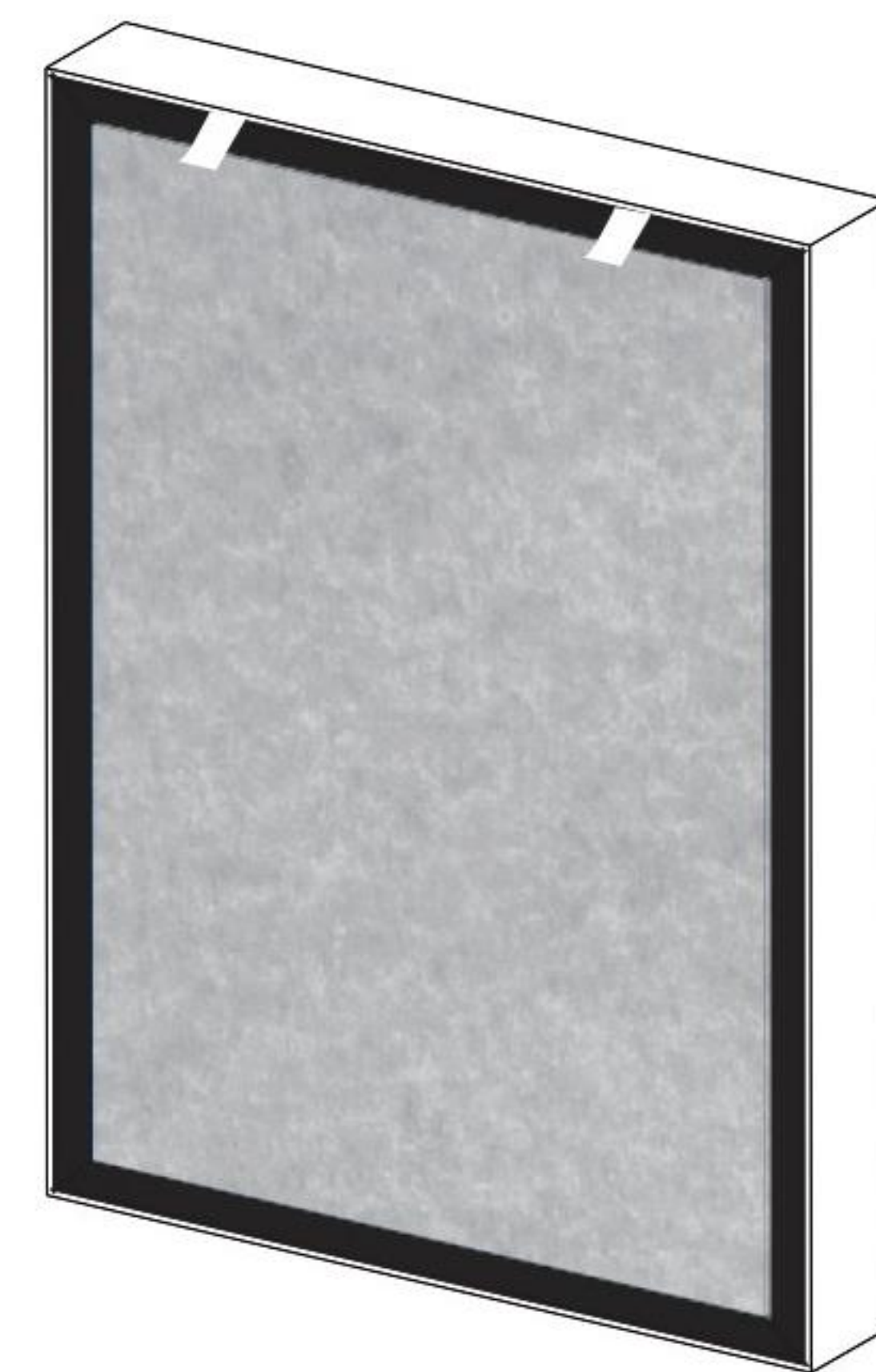
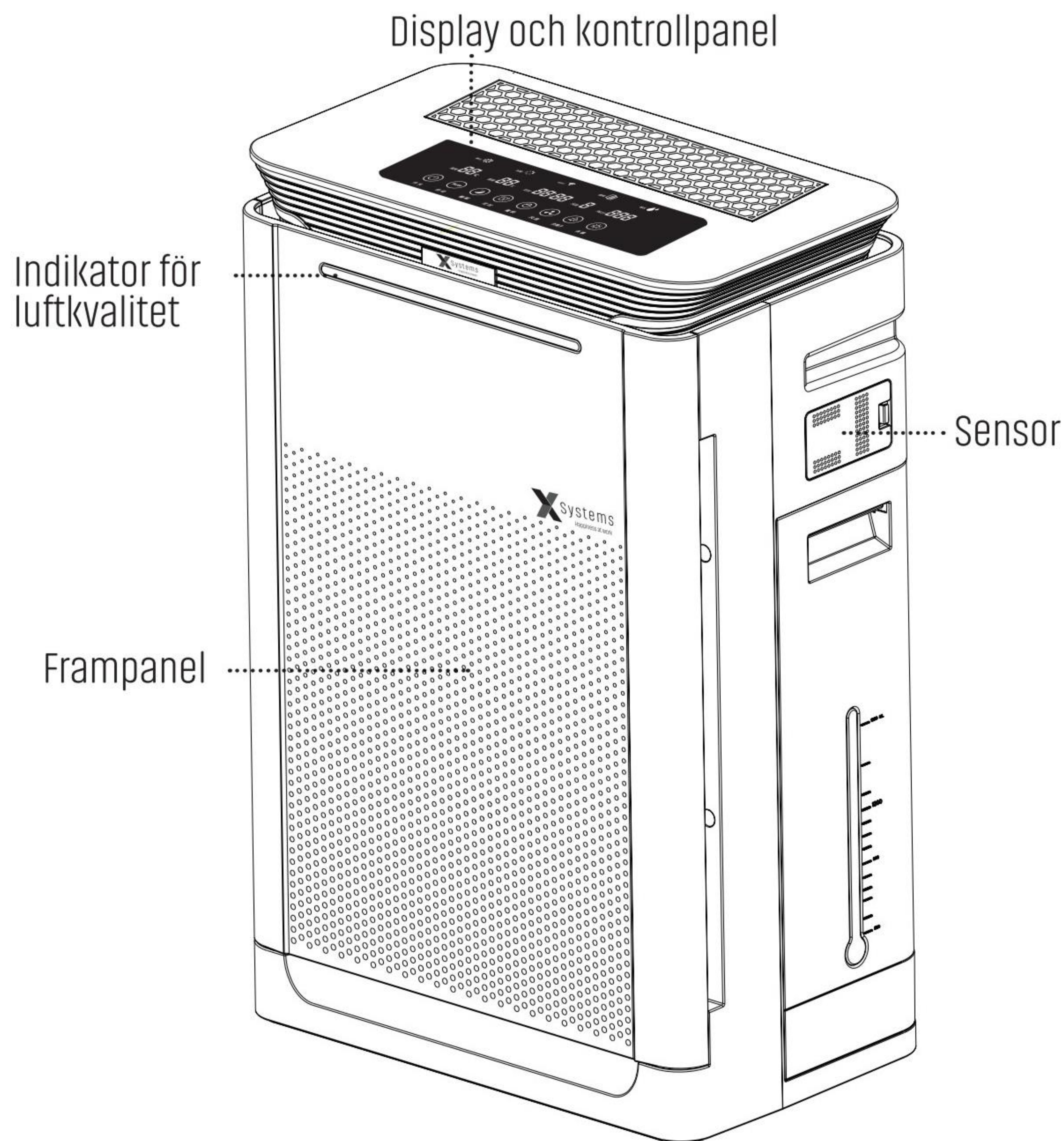

Kombinerat filter

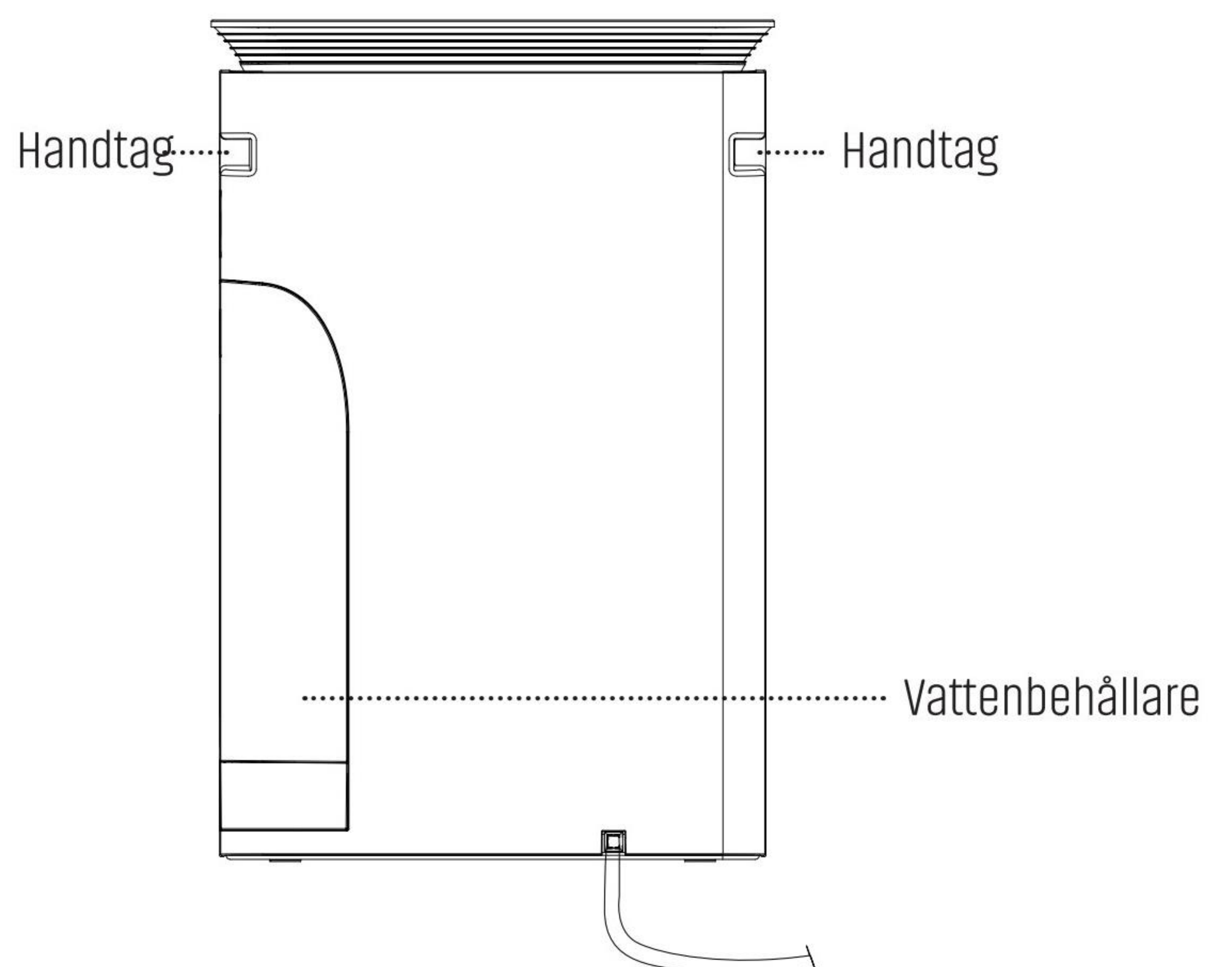
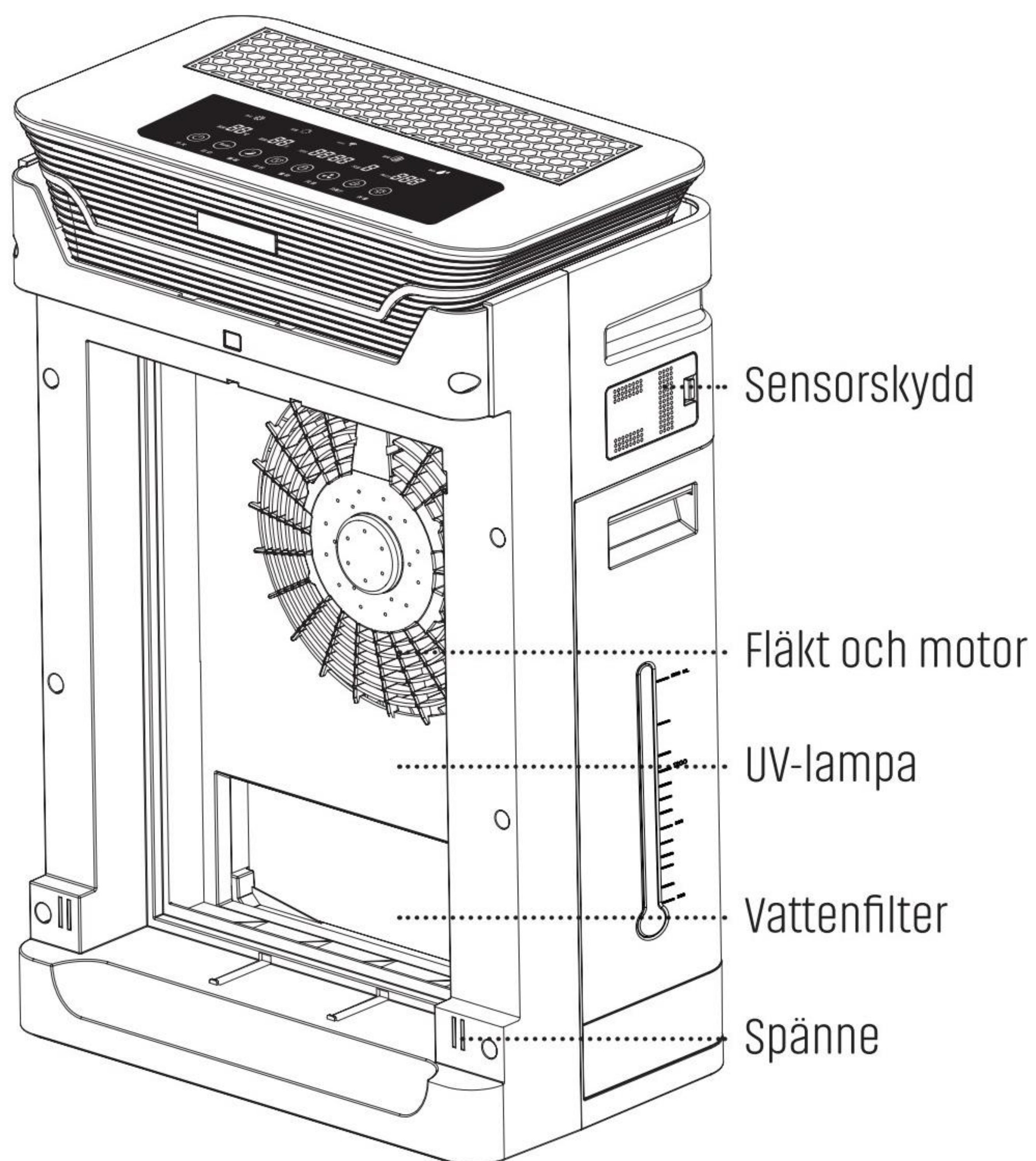



# Användarvägledning

① Packa upp enheten

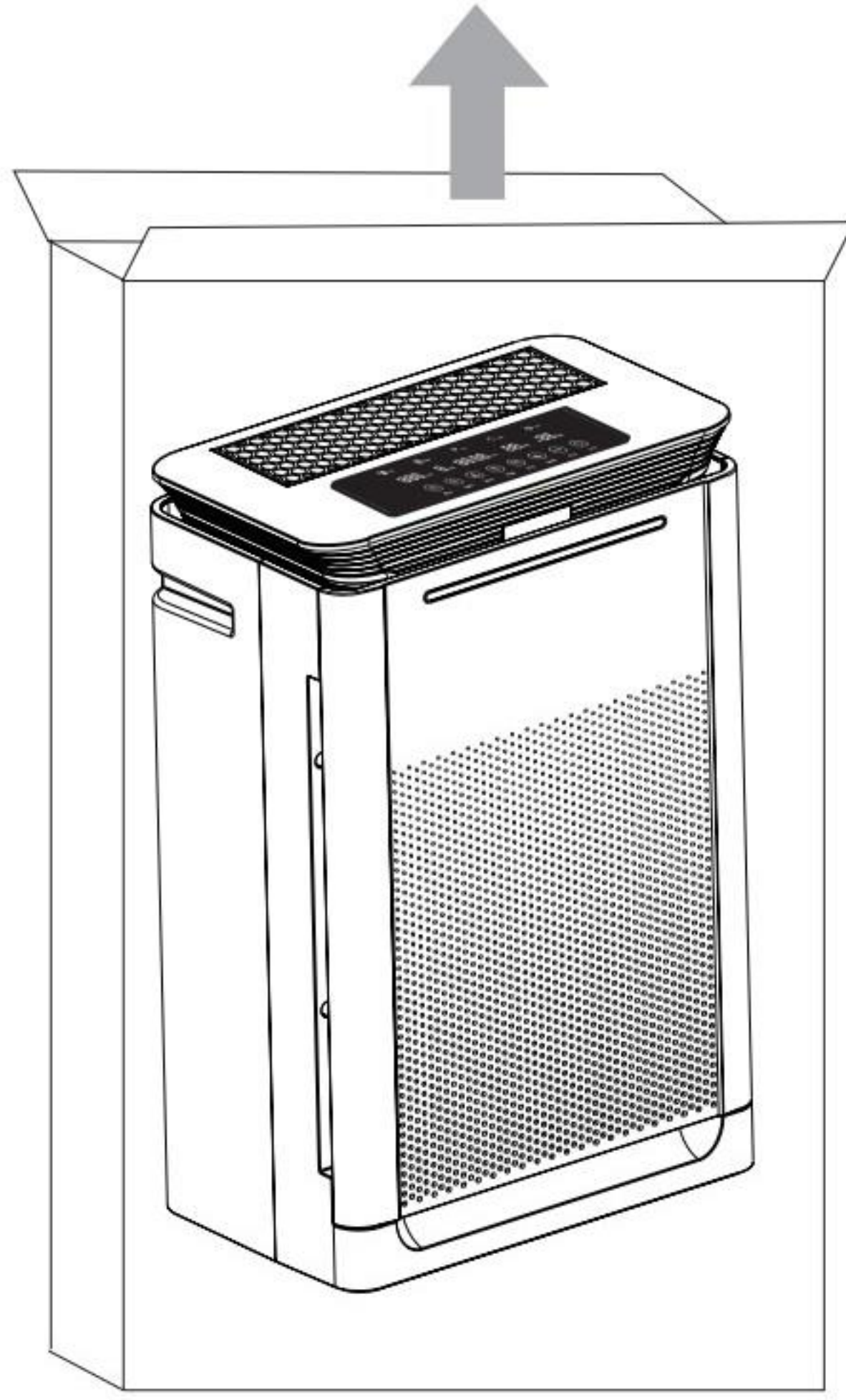

② Avlägsna frampanelen

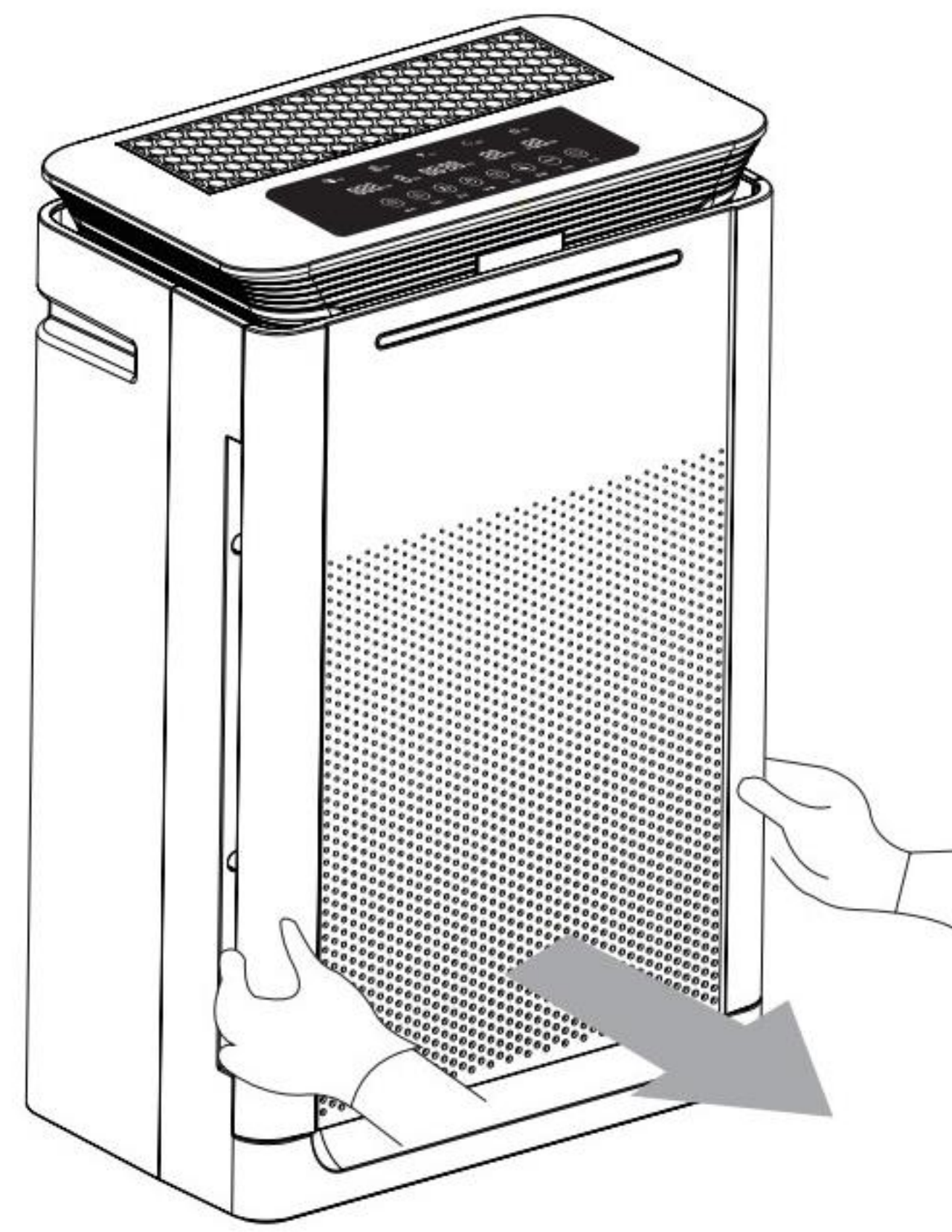

③ Ta fram filtren och avlägsna plastpåsar

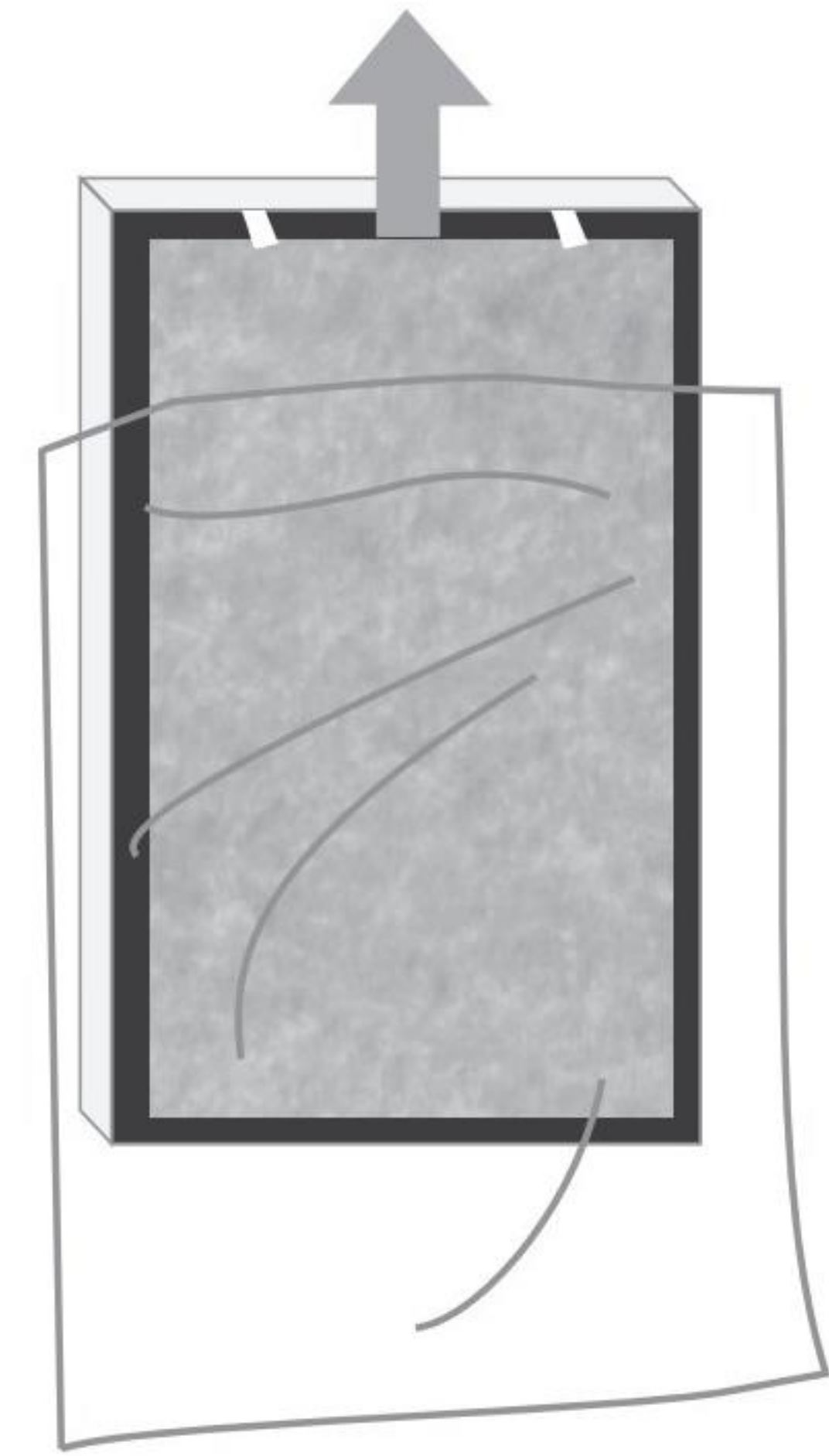

④ Sätt filtret på plats

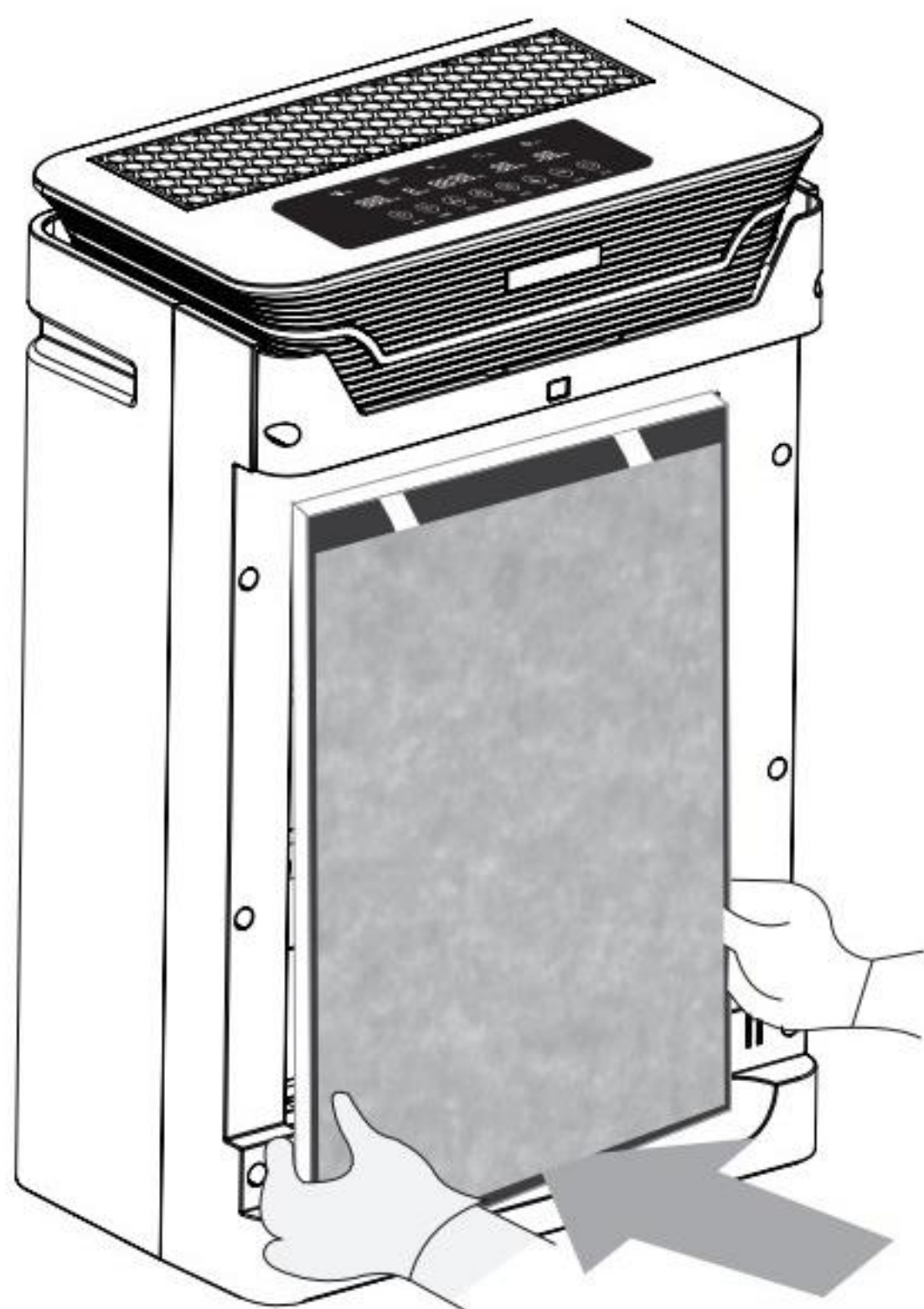

⑤ Stäng frampanelen

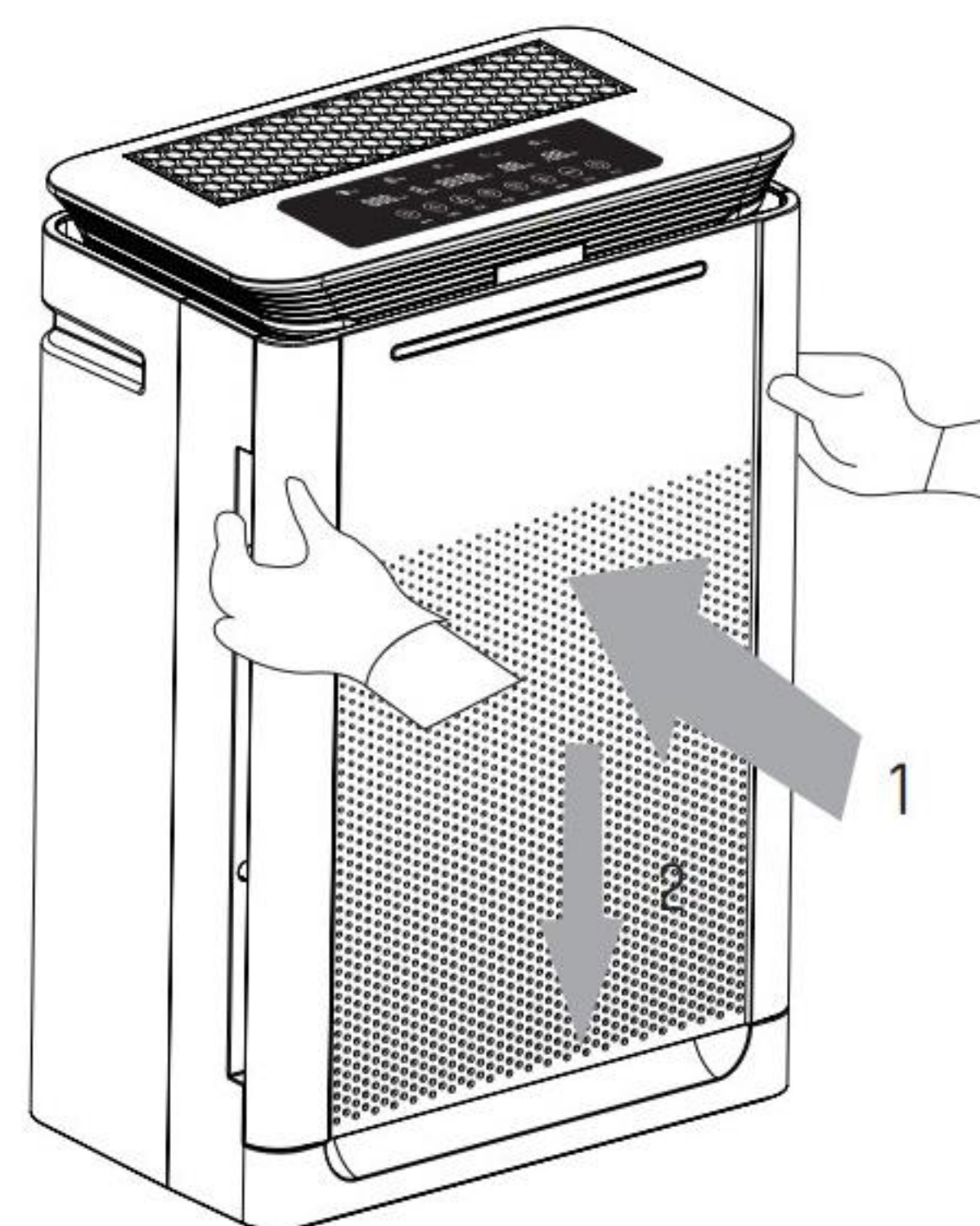

⑥ Lossa vattenbehållaren

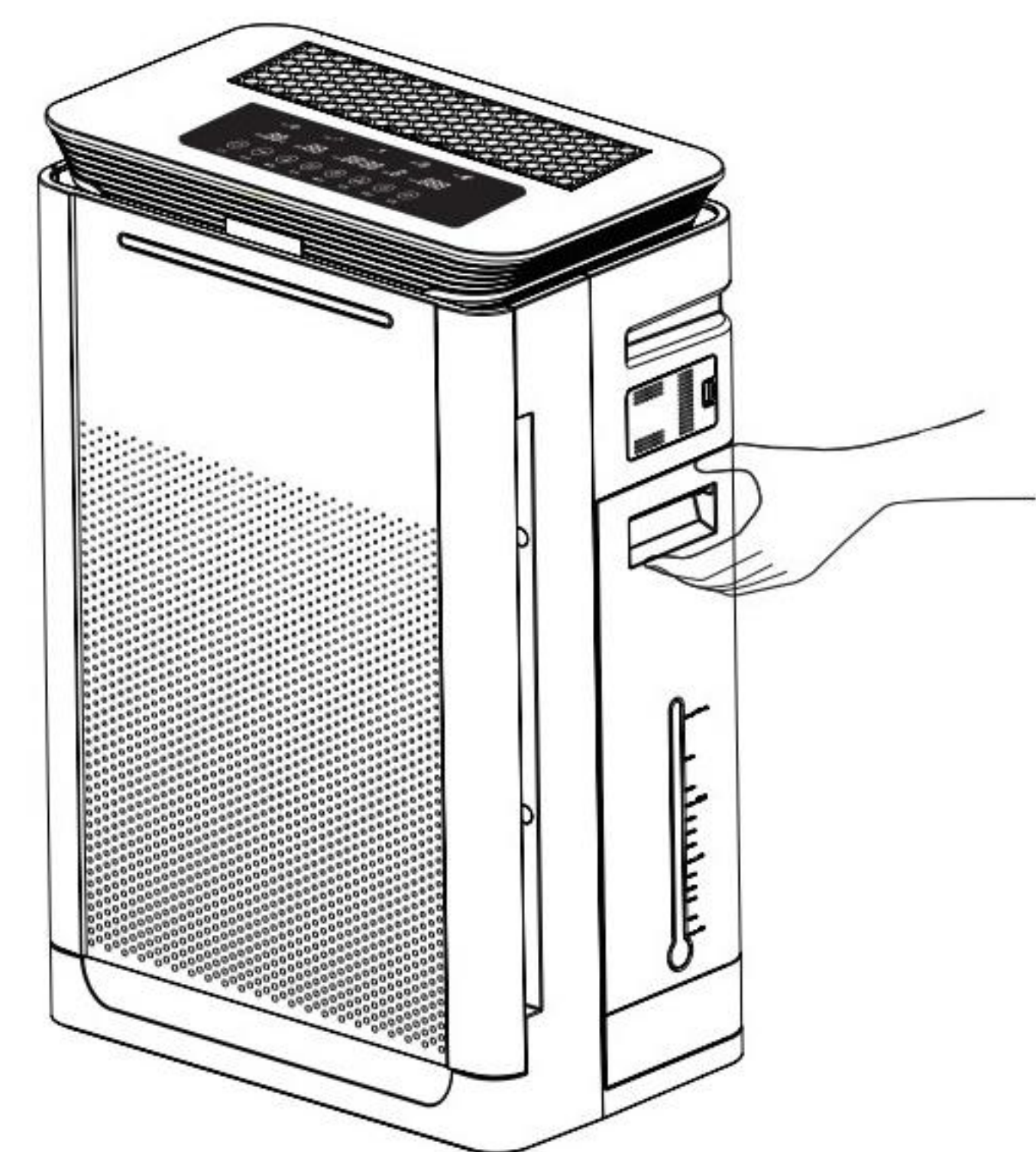

⑦ Ta ut vattenbehållarens fixeringspanel

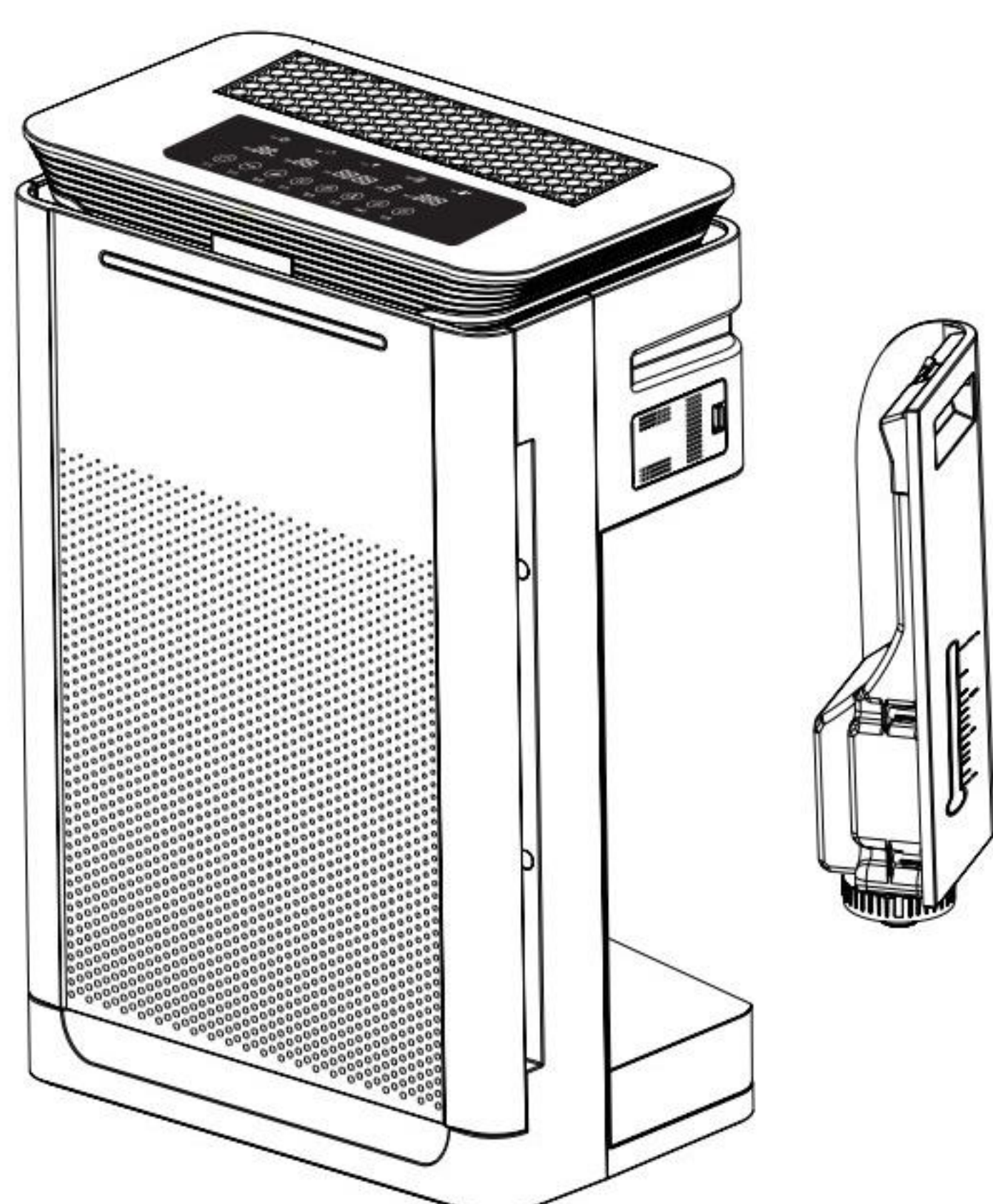

⑧ Fyll vattenbehållaren med vatten

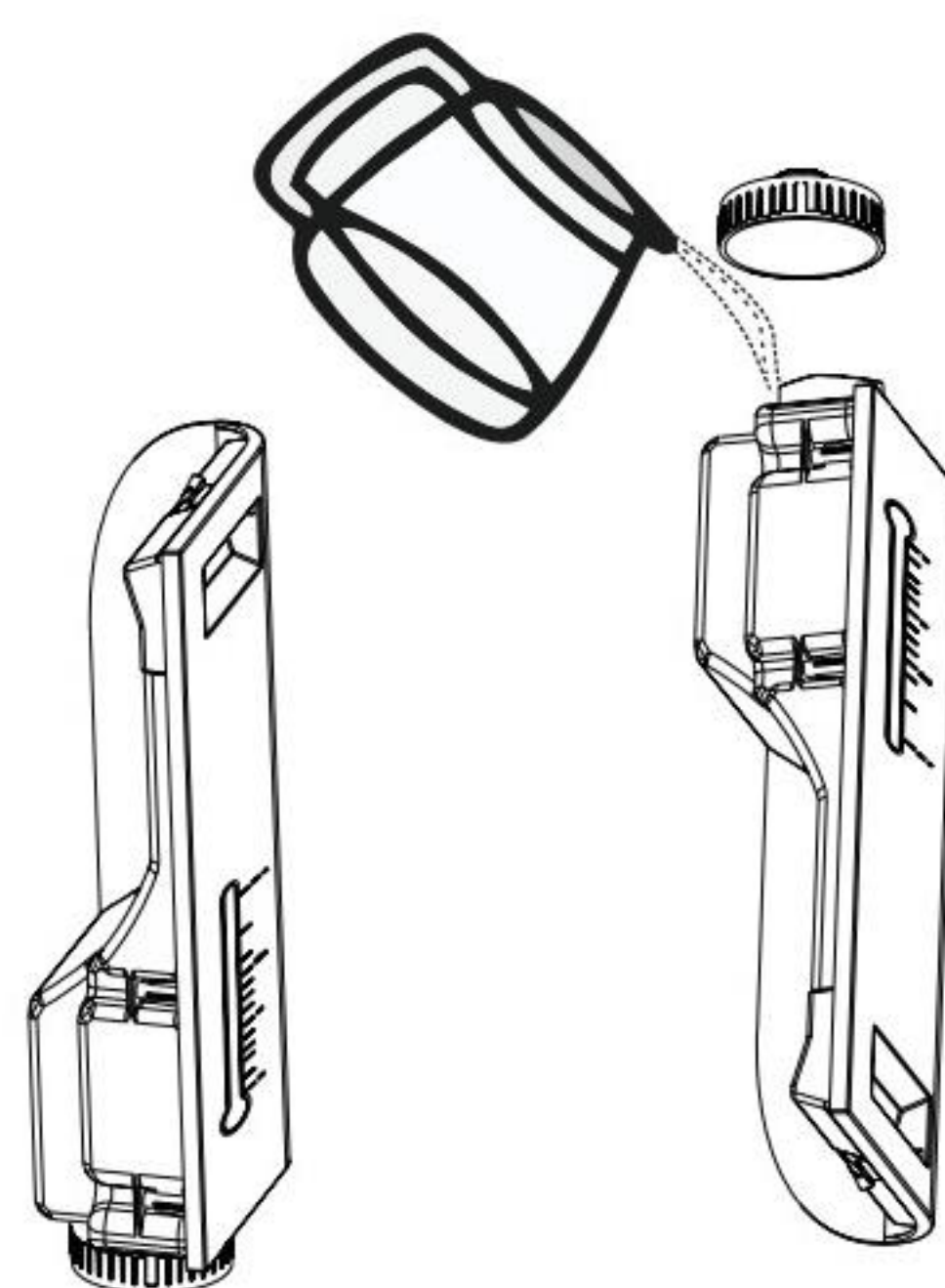

⑨ Tryck  för att starta/stänga av enheten

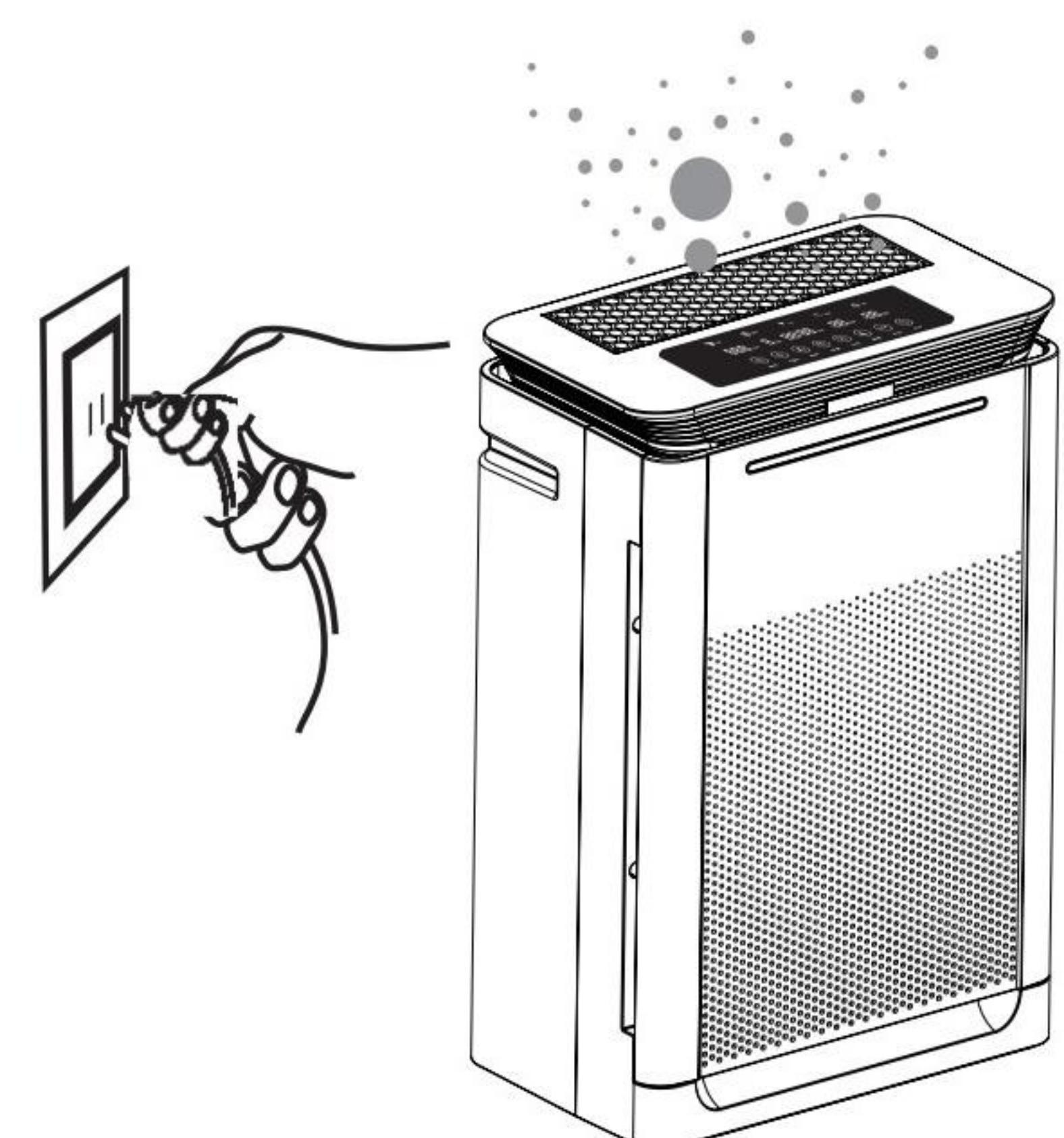



# Driftinstruktioner



AV/PÅ

- Tryck på knappen ON/OFF (AV/PÅ) på fjärrkontrollen eller på apparaten.
- När apparaten startats visas följande på displayen.



AUTO

Tryck på knappen "AUTO" på fjärrkontrollen eller på apparaten för att försätta enheten i automatiskt reningsläge. Det smarta systemet kommer automatiskt att rena luften efter luftkvaliteten.

När luftkvaliteten är bra kommer indikatorlampan att lysa grönt och luften renas med hastighet ett.

När indikatorlampan lyser blått renas luften med hastighet två. När luftkvaliteten är dålig lyser indikatorlampan gult och luften renas med hastighet tre.

När luftkvaliteten är väldigt dåligt lyser indikatorlampan rött och luften renas med hastighet fyra.



SLEEP

- Tryck på knappen "SLEEP"(sovläge) på fjärrkontrollen eller på apparaten.
- Du kan stänga av eller sätta på sleep-läget.



TIMER

- **Tidsinställd avstängning**

Tryck på knappen "TIMER" när apparaten är påslagen och välj tid för att ställa in tidsinställd avstängning

- **Tidsinställd start**

Tryck på knappen "TIMER" när apparaten är avstängd ---- välj tid ---- enheten är nu klar för tidsinställd start



# Driftinstruktioner



LOCK

Tryck på knappen "LOCK" (lås) på fjärrkontrollen eller apparaten under 3 sekunder för att aktivera/inaktivera kontrollpanelens låsfunktion.



SPEED

• Tryck på knappen "SPEED" (hastighet) på fjärrkontrollen eller apparaten för att justera reningshastigheten.

• Lufthastigheten cirkuleras enligt hastighet 3 – 4 – 1 – 2 – 3 – 4.



ION

Tryck på knappen "ION" (jonisering) på fjärrkontrollen eller apparaten för att aktivera eller inaktivera joniseringsfunktionen.

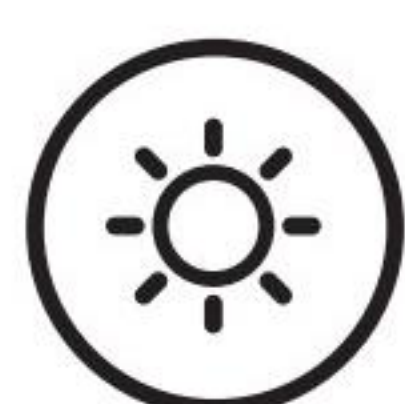

UV

Tryck på knappen "UV" för att stänga av eller sätta på den ultravioletta lampan.



SPEED

+

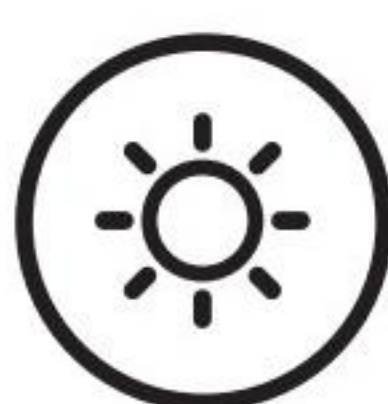

UV

## Ljusremsa

Tryck på "SPEED" og "UV" samtidigt och håll under 3 sekunder för att stänga av eller sätta på displayens ljusremsa.

HUM

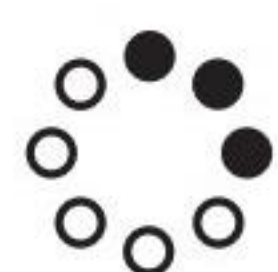

## Indikator för vattenbehållare

- När vattenbehållaren är installerad lyser luftfuktarikonen och ikonen som indikerar vattennivån är släckt.
- När vattennivån är låg indikeras detta av vattenikonen och vatten ska fyllas på.
- När vattenbehållaren avlägsnats eller om vattenbehållaren inte installerats blinkar luftfuktarikonen och vattenikonen.

RESET



## Byte av filter

- Ett inbyggt program för filtrets livstid indikerar när filtret är uttjänt. En ljudsignal hörs och knappen <RESET> (återställ) blinkar.
- Tryck på "AUTO" + "TIMER" samtidigt under 5 sekunder för att återställa eller tryck på knappen "RESET" på fjärrkontrollen (nära bytesindikatorn).



# Rengöring och underhåll

## Rengöring av enhets kropp

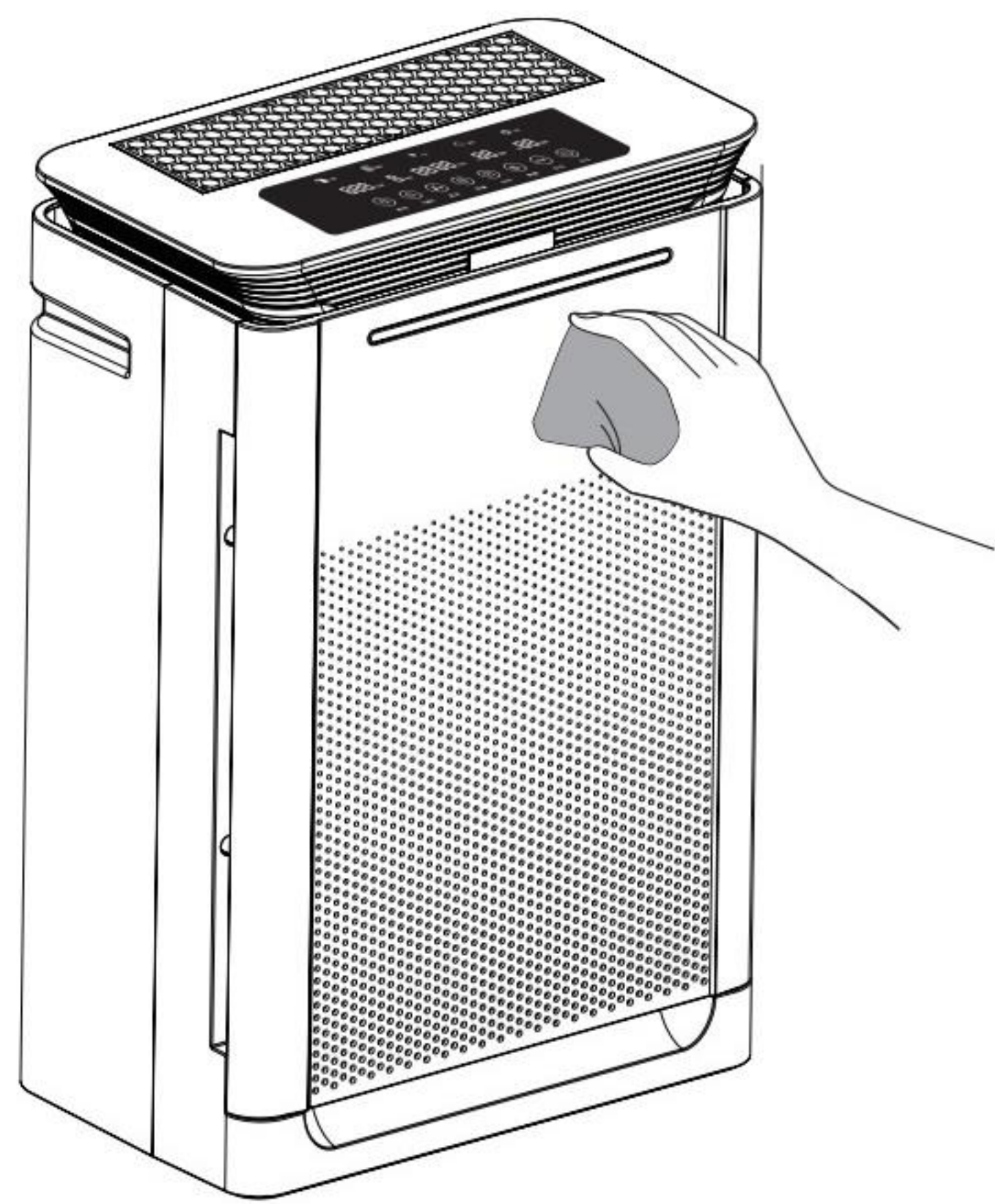

- Använd en mjuk trasa för rengöring.
- Om smutsen inte avlägsnas kan enheten torkas med en mjuk trasa fuktad med lite neutralt rengöringsmedel.

### ATTENTION!

- Undvik att skrapa apparatens hölje med vassa föremål vid rengöring.
- Följ instruktionerna för att avlägsna frampanelen.

## Byte av filter

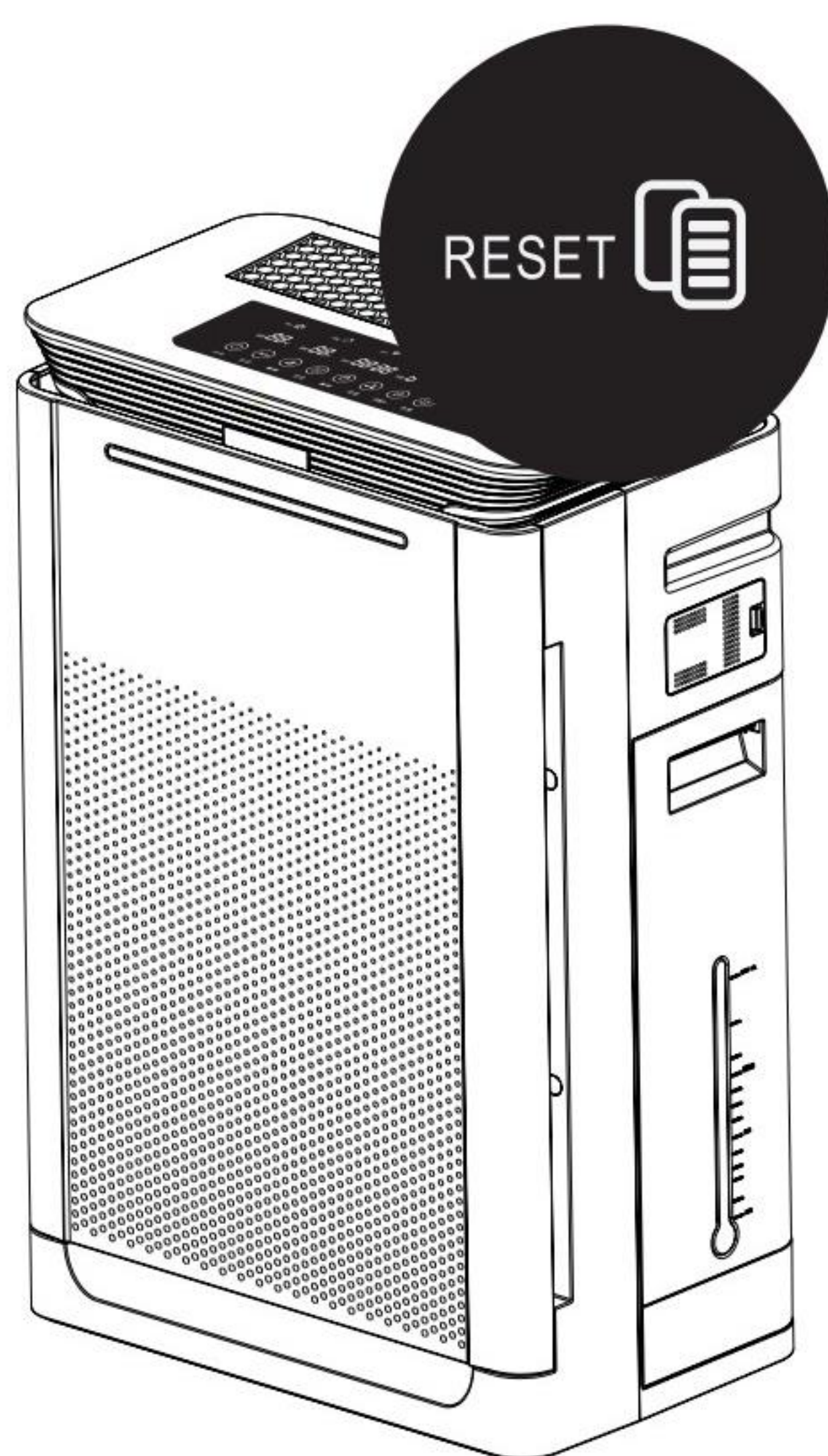

### Påminnelse om filterbyte (signal och knappen RESET blinkar)

- Tryck och håll nere "AUTO" + "TIMER" efter filterbytet. När du hör en signal och "AUTO" och "TIMER" slutar blinka, indikerar detta att bytestiden återställts.
- Hur länge filtret kan användas beror på graden av föroreningar i luften där enheten används. Tiden kan variera och avgörs genom ljud och doft.
- Om luftmiljön är dålig rekommenderas månatlig rengöring.

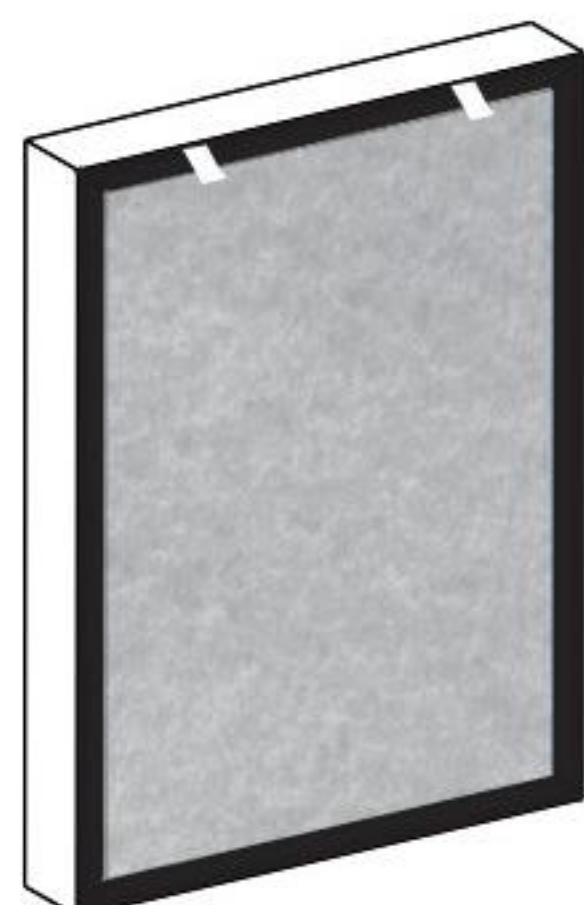

- 1) Om filtret är dammigt kan det rengöras med en dammsugare.
- 2) Avlägsnande av damm förlänger filtrets livslängd.

Byte rekommenderas var 3:e till 4:e månad.



Observera att behov för byte av filter kan variera beroende på i vilken miljö enheten används. Det använda filter sorteras som ej brännbart avfall.



# Problem og orsaker

Om problem uppstår, kontrollera följande innan reparationsåtgärder vidtas.

Apparaten fungerar inte	<ol style="list-style-type: none"><li>1. Är kontakten ansluten till eluttaget? → Anslut kontakten.</li><li>2. Är frampanelen monterad? → Sätt tillbaka frampanelen.</li><li>3. Är apparaten placerad på en icke-plan yta? → Placera den på en plan yta.</li></ol>
Statusindikatorn för luftkvalitet visar röd kvalitet och PM 2,5-partiklar visar siffror som inte ändras över tid.	<ol style="list-style-type: none"><li>1. Sensorn kan vara utsatt för vattenånga, sot, stänk. → Flytta enheten till en ren miljö för att se om den fungerar där.</li><li>2. Avlägsna sensorluckan och torka sensorlinsen med en ren, mjuk trasa.</li></ol>
Onormal doft	<p>Kontrollera om filtret är uttjänt eller om det släpper ut lukt på grund av att det absorberat föroreningar.</p> <p>Rengör det aktiva kolfiltret och låt det torka. Om problemet inte förbättras, ersätt filtret med ett nytt.</p>
Det är svårt att rena luftpartiklar och oljud hörs under drift	<p>Kontrollera om HEPA-filtret är otjänligt.</p> <p>→ Använd en dammsugare för att rengöra HEPA-filtret och det primära filtret. Om problemet inte förbättras, byt ut HEPA-filtret mot ett nytt.</p>
Inomhusluften är förorenad, men luftrenaren renar inte	<p>Platsen där enheten placerats kan vara olämplig och gör att den inte kan absorbera föroreningen.</p> <p>→ Placera enheten på en annan plats eller välj manuellt läge och justera hastigheten till 4.</p>

Om föreslagna åtgärder inte löser problemet, kontakta Xsystems





Stora Åvägen 21 • 43634 Askim  
salg@xsystems.se • xsystems.se  
+45 8685 4343





# User manual

## 70702 Pure Air Max UV

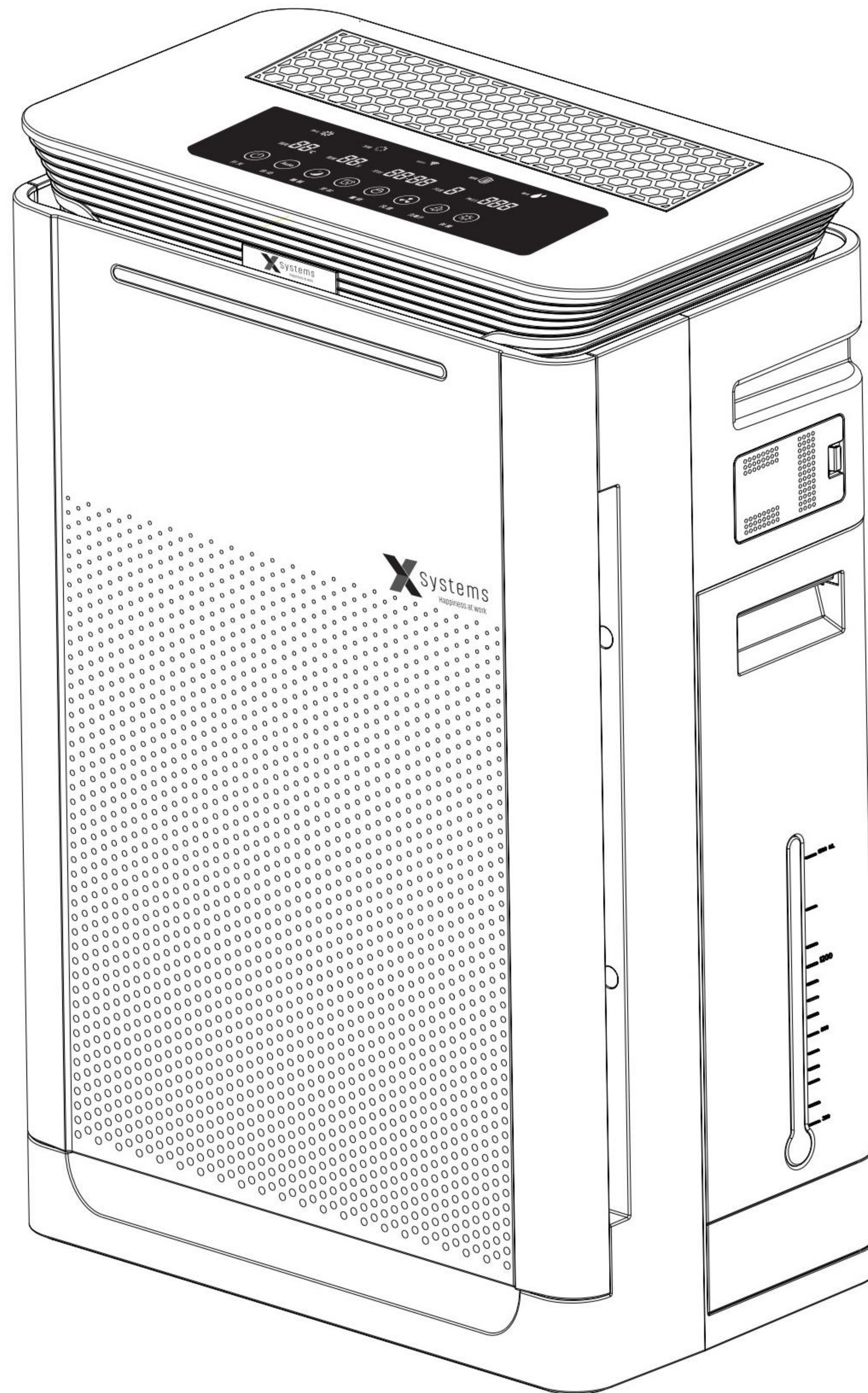

Thank you for purchasing this appliance  
Please refer to this manual before using the unit, and store the manual for later use



# Contents

Warnings	1-2
Machine & spare parts	3
Instructions about components	4
Guidance for usage	5
Operation instructions	6-7
Cleaning & maintenance	8
Problems & causes	9



# Warnings

To avoid harm or property damage, please be sure to observe the following rules and instructions.



"Risk of death or injury"



"Risk of injury or hazardous substances"

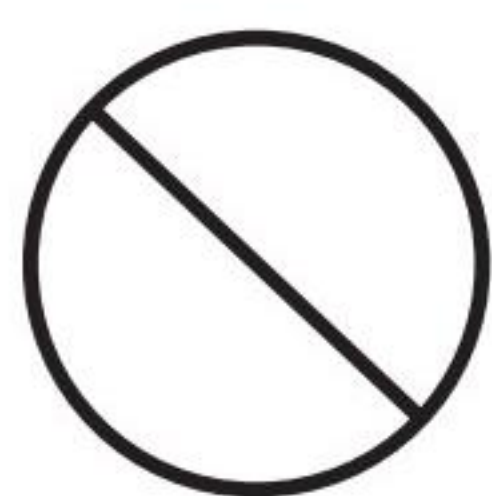

"Forbidden"



Mandatory"



Do not disassemble

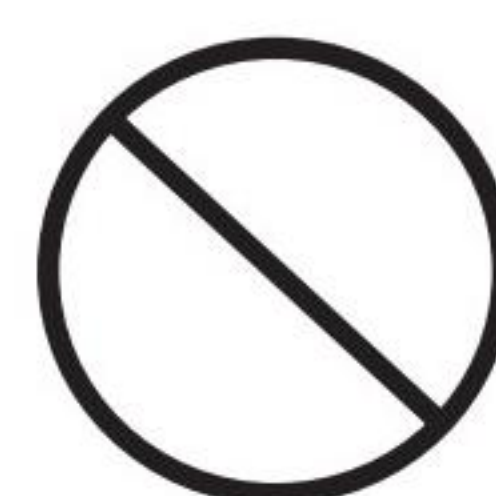

Do not insert foreign objects into the air outlet



Power cord connected

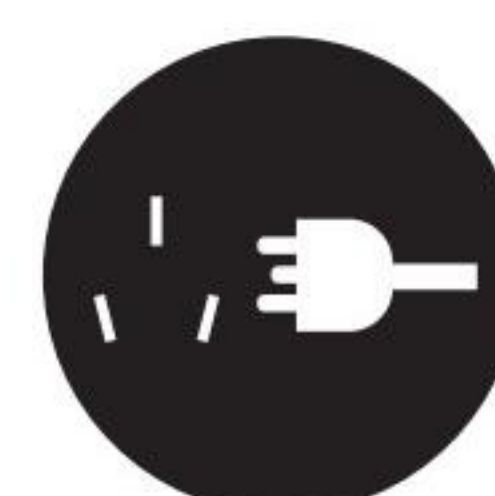
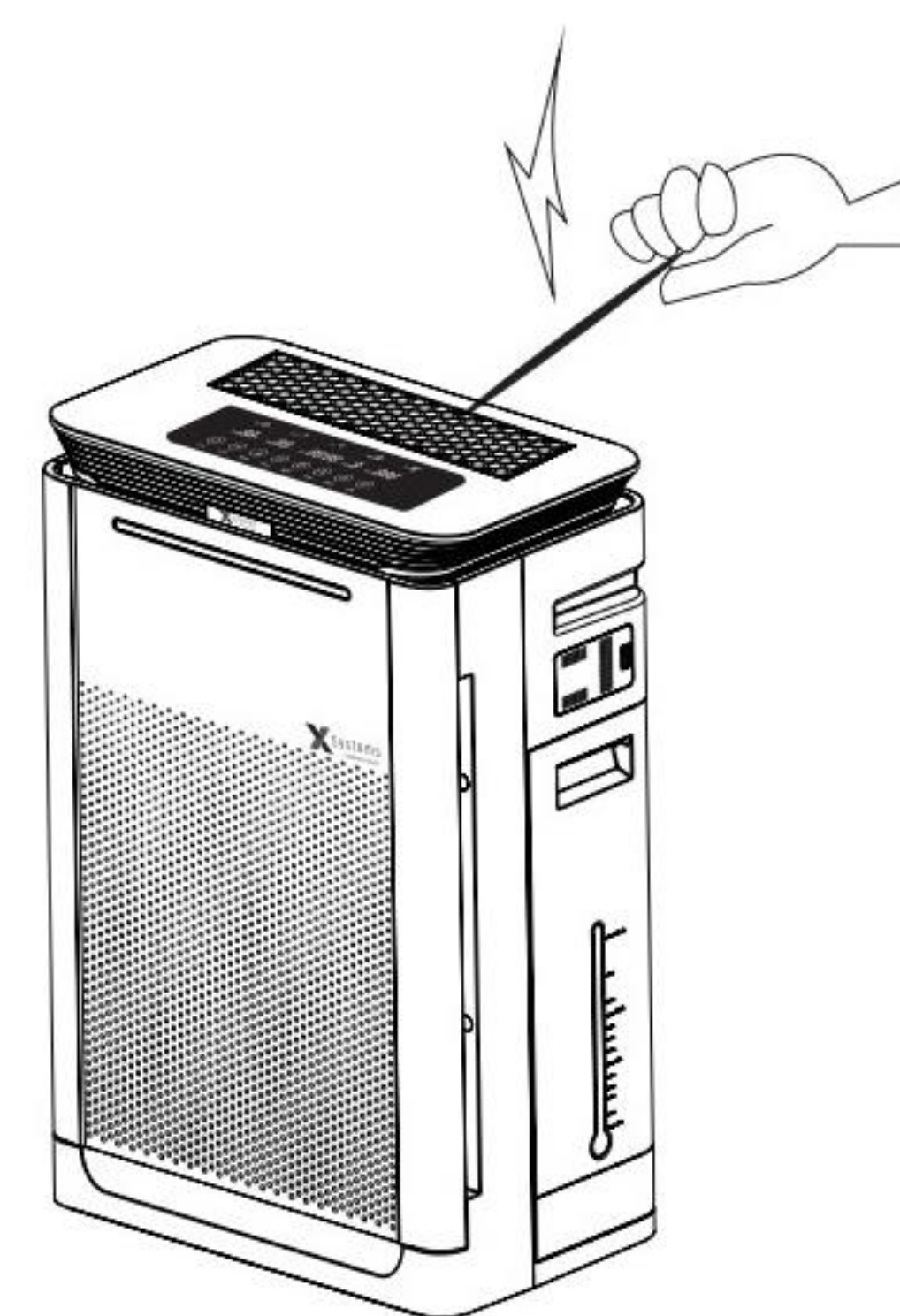

Unplug when not in use



Do not use non-standard power



Do not operate with wet hands



Use power socket in good condi-

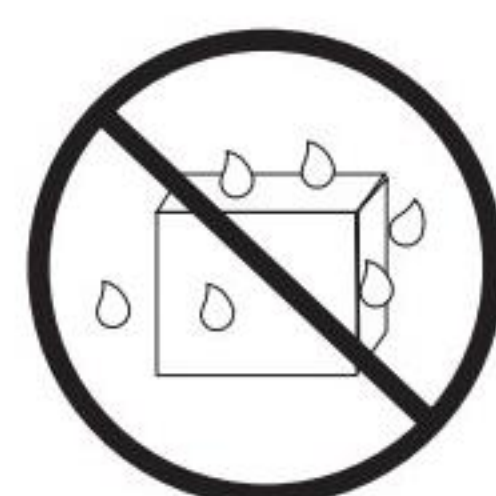

Keep dry



Do not use in wet areas

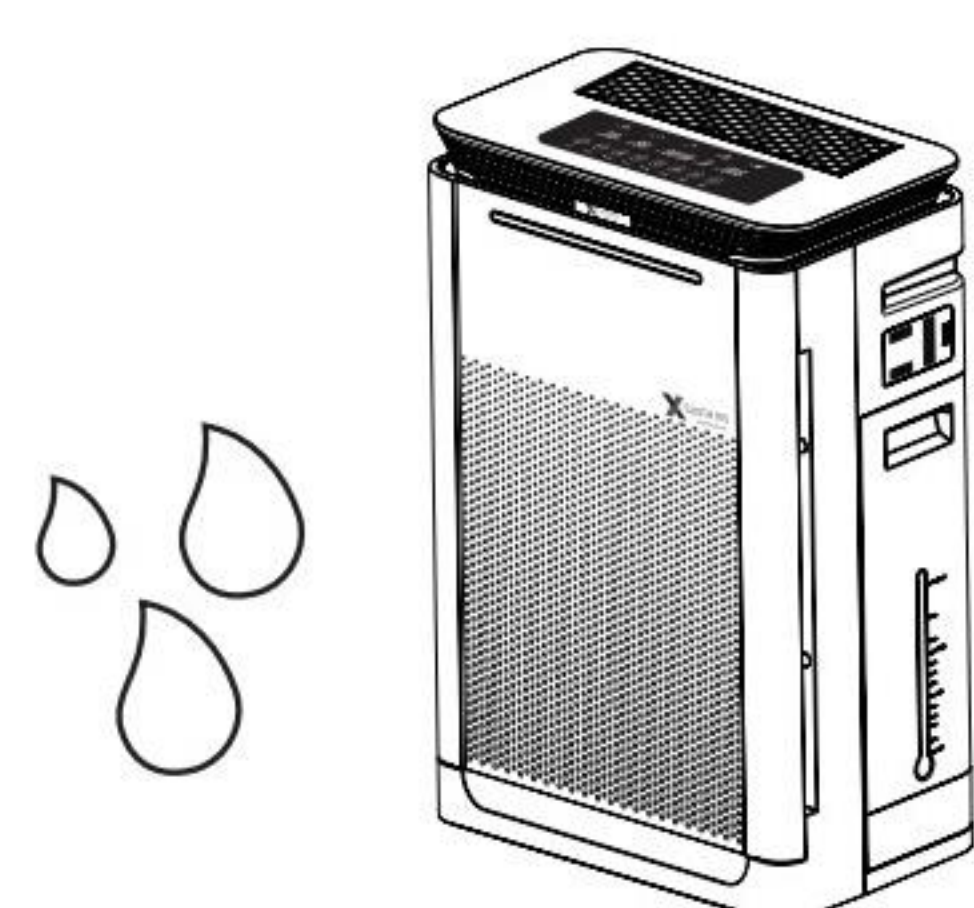

Keep away from water vapor, fumes. Not suitable for use in the kitchen

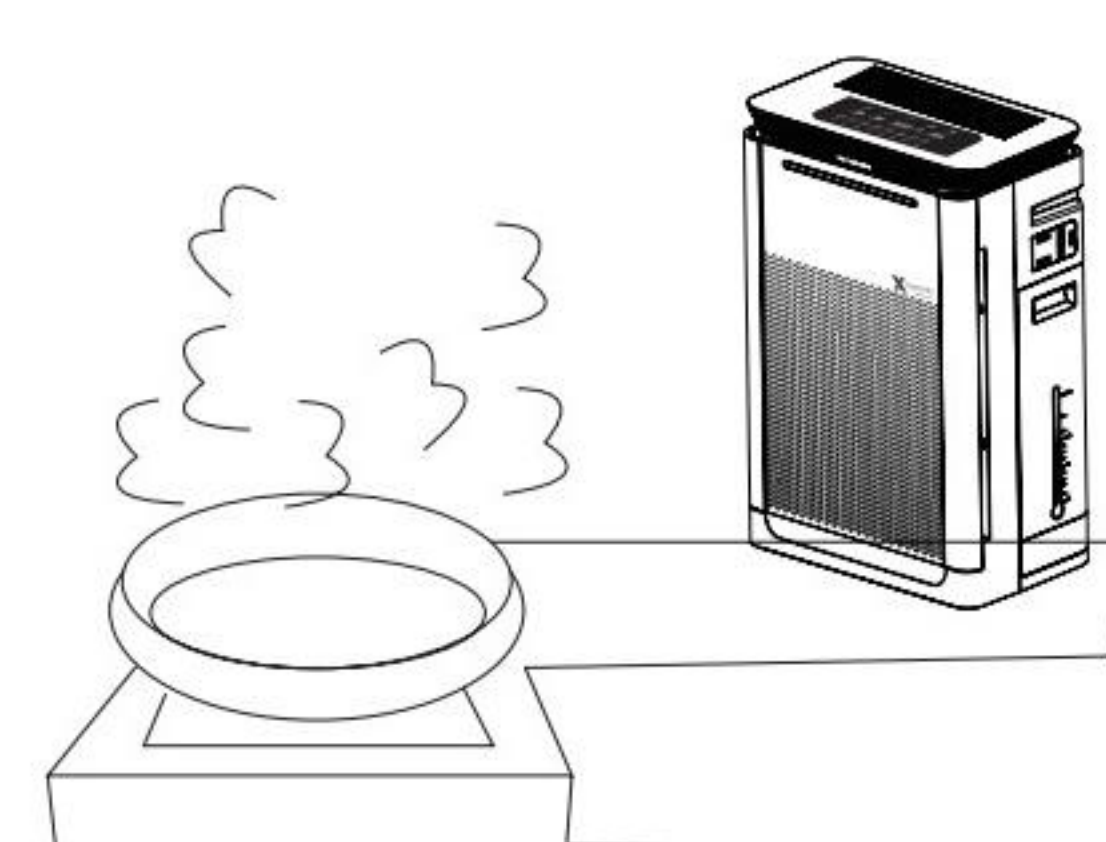



# Warnings



Do not place next to fire or any heat source

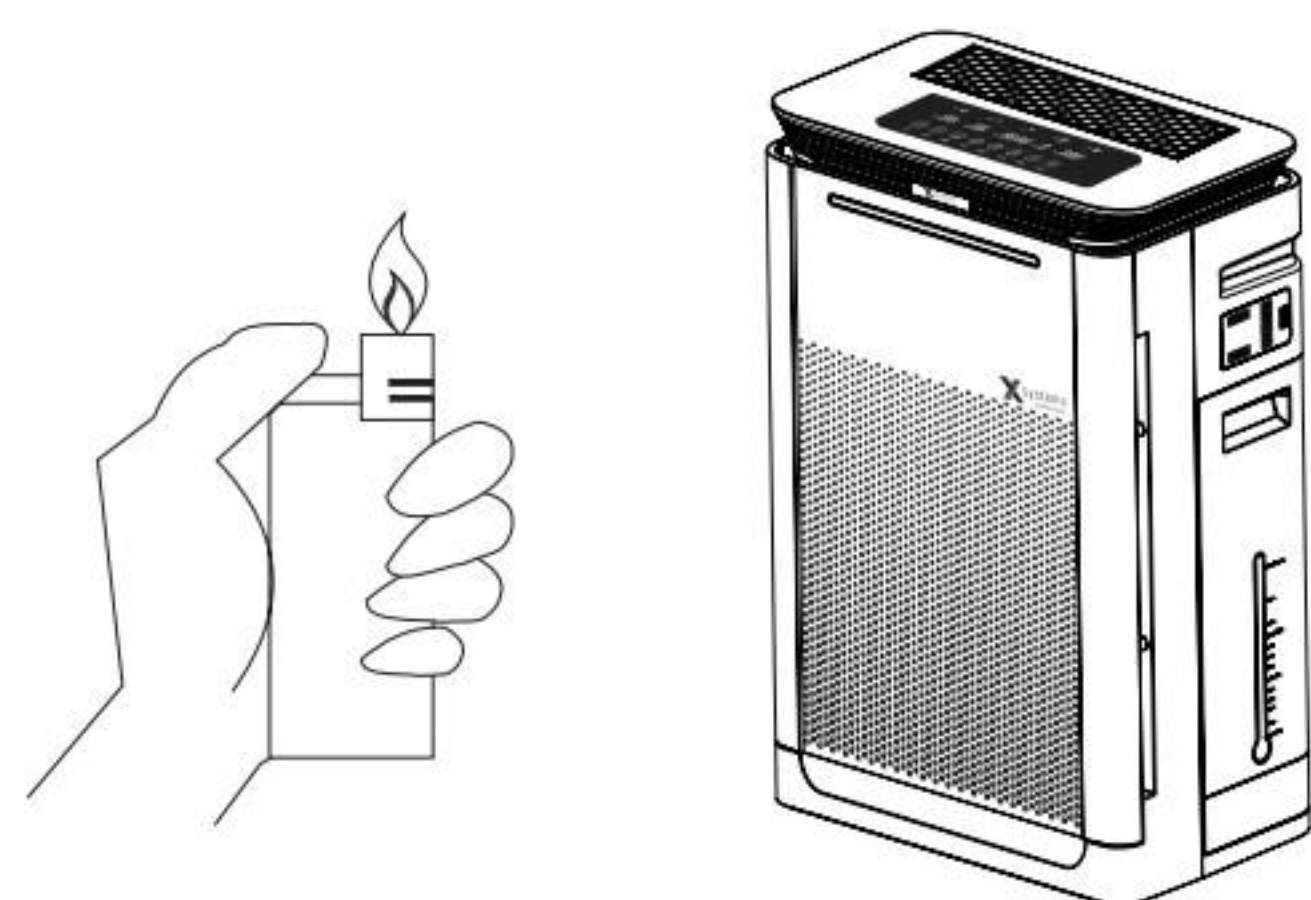

Do not use alcohol or organic products to clean

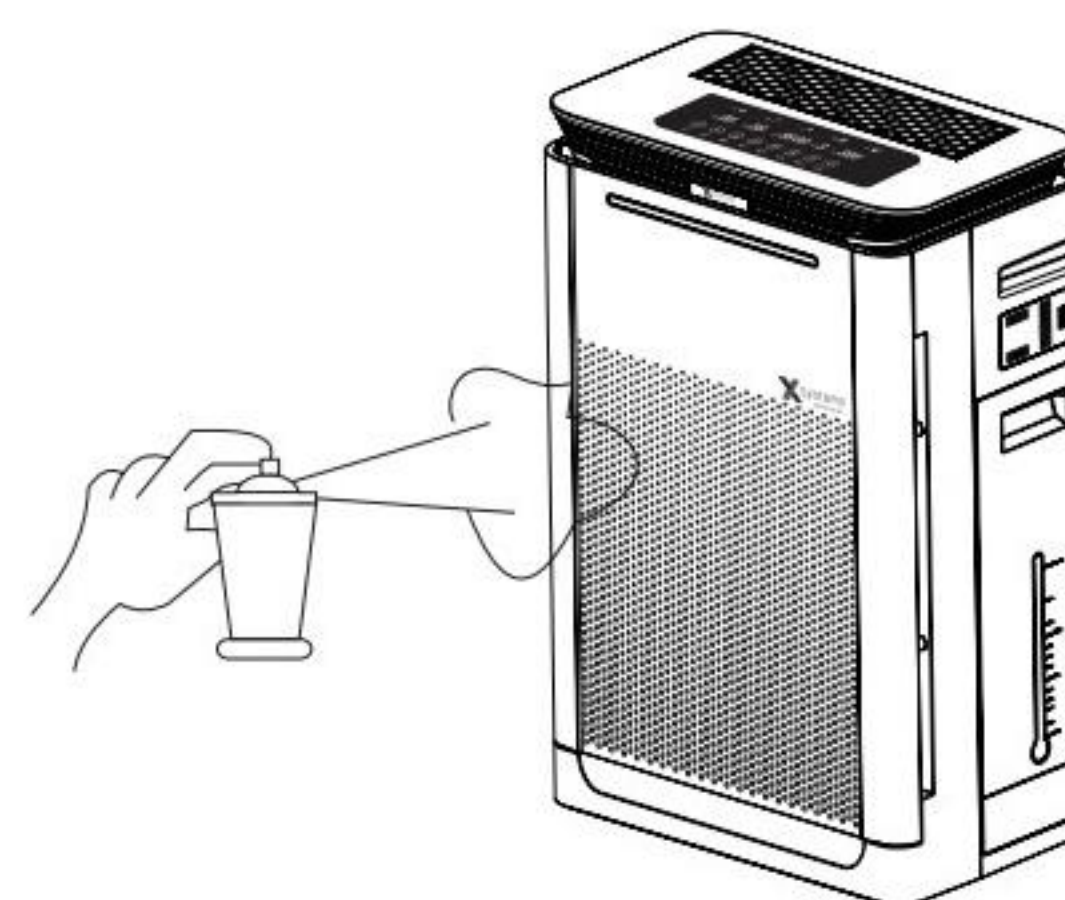

Unplug the power plug by hand

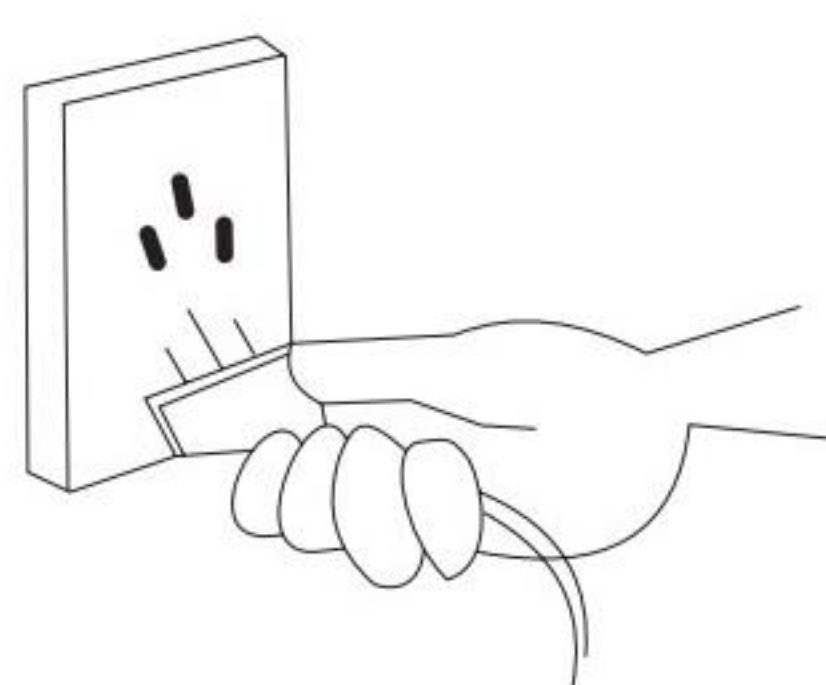

## Attention!

If any of the following conditions occurs, please unplug the power immediately:

- Malfunction of any switch
- Short circuit of power
- Abnormal heating of the power cord/plug
- Burning smell or abnormal sound and/or vibration
- Other abnormalities or malfunctions

Remark: If the power line is damaged, it must be replaced by the manufacturer, the repair department or similar professionals

**Notice:** To avoid danger, please contact professional repair personnel or manufacturer to check or replace the power supply



This marking indicates that this product should not be disposed of with other household wastes throughout the EU. To prevent possible harm to the environment or human health from uncontrolled waste disposal, recycle this product responsibly to promote the sustainable reuse of material resources. To return your used device, please use the return and collection systems in your local area or contact Xsystems. They can arrange for this product to be recycled in an environmentally safe way.

This appliance can be used by children over the age of 8 and persons with reduced physical, sensory, or mental capabilities or lack of experience and knowledge, provided that they have been given supervision or instruction concerning the safe use of the appliance and that they understand the hazards involved.

Children must not be allowed to play with the appliance.

Cleaning and user maintenance should not be done by children without supervision.



# Machine & spare parts

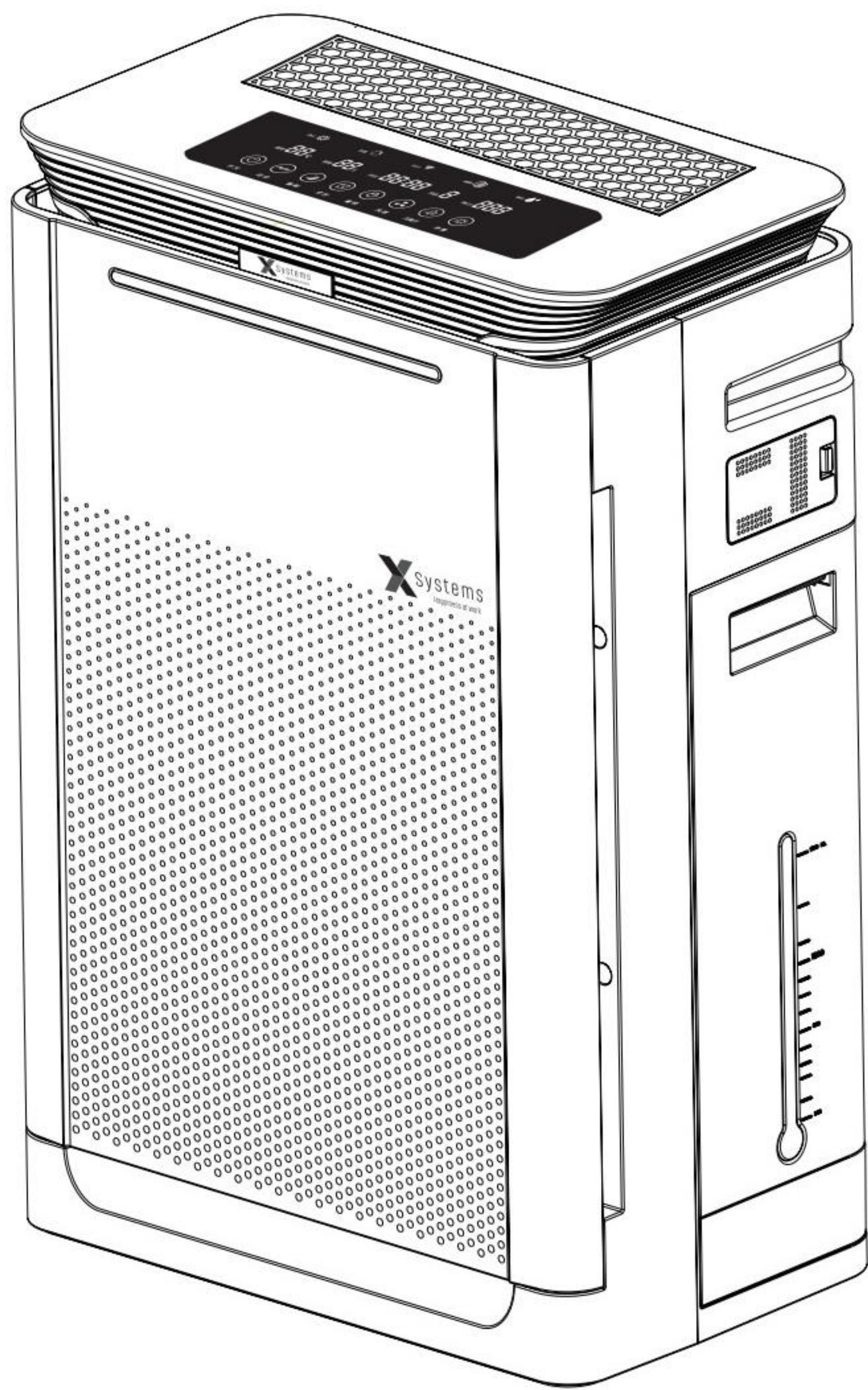

Machine



Remote control

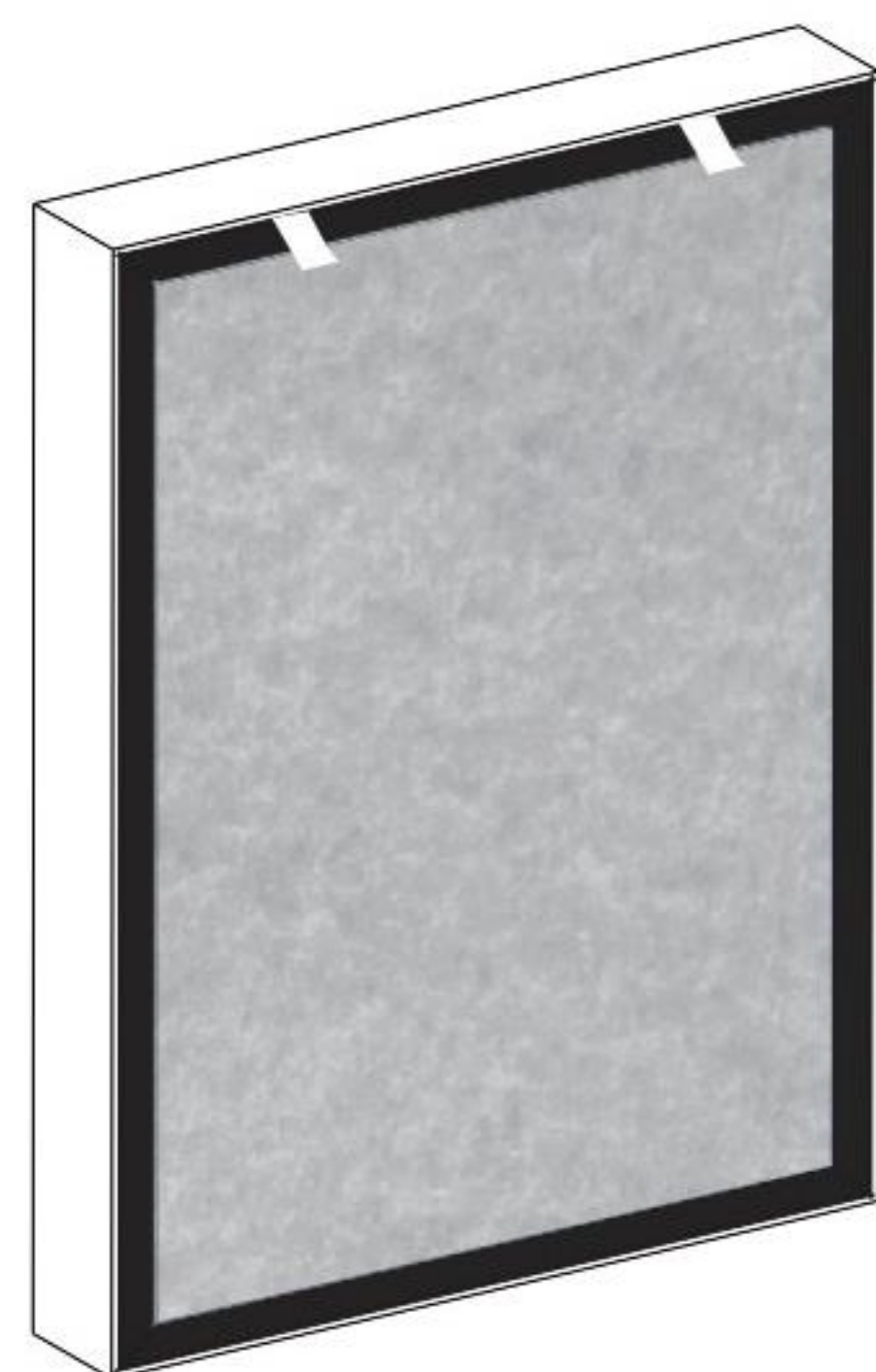

1 set composite filter



User manual



# Instructions about components

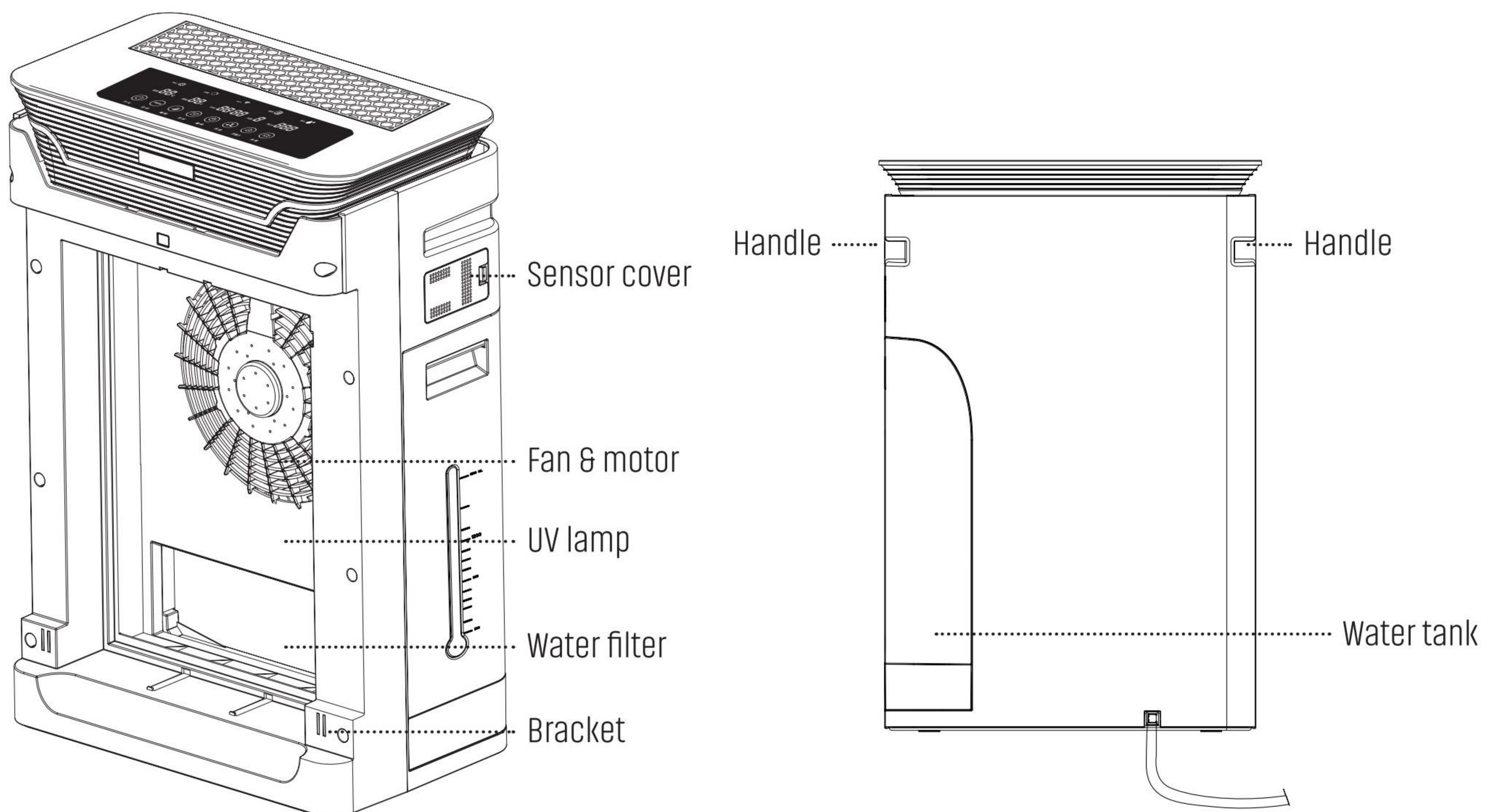
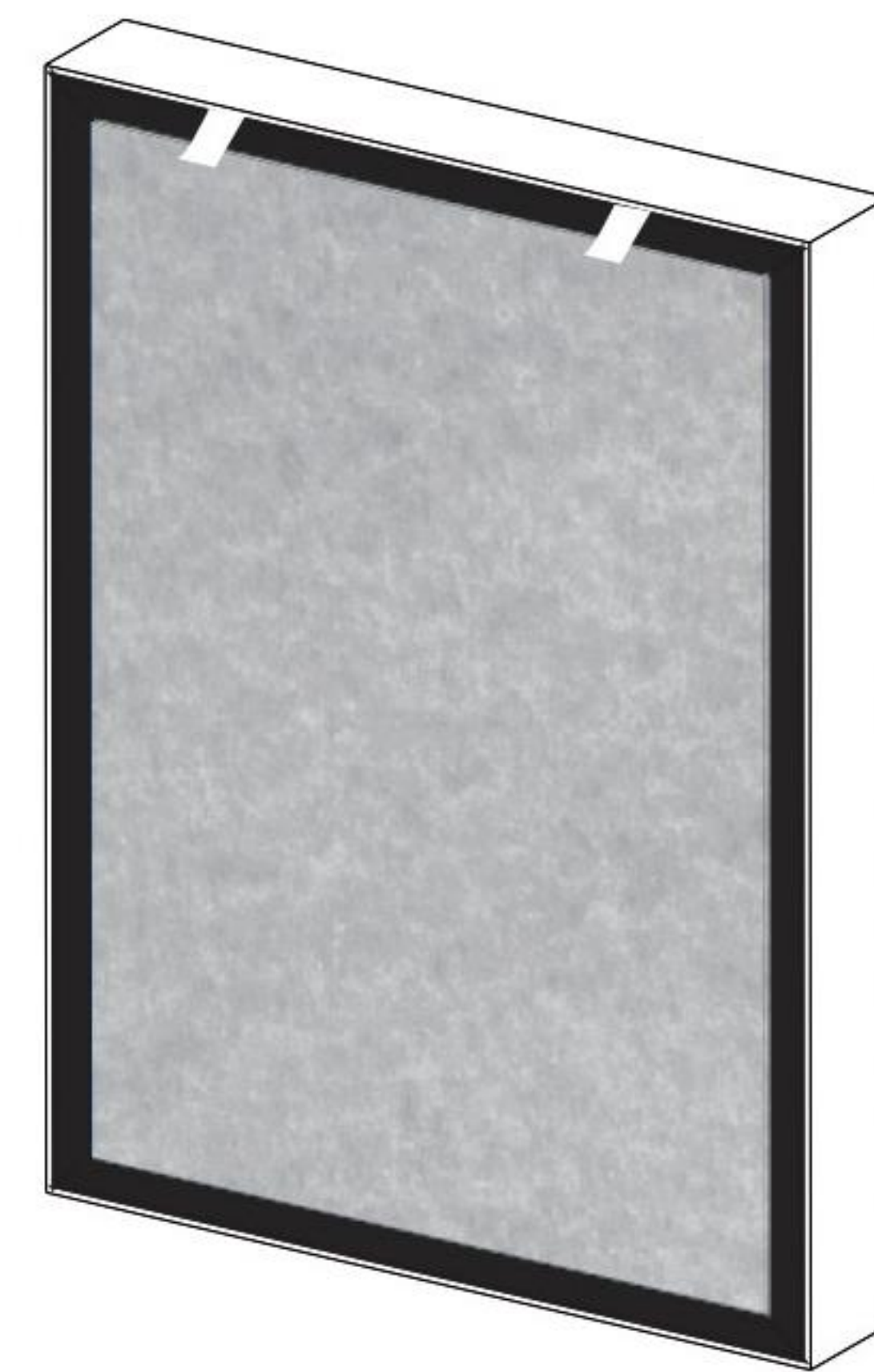
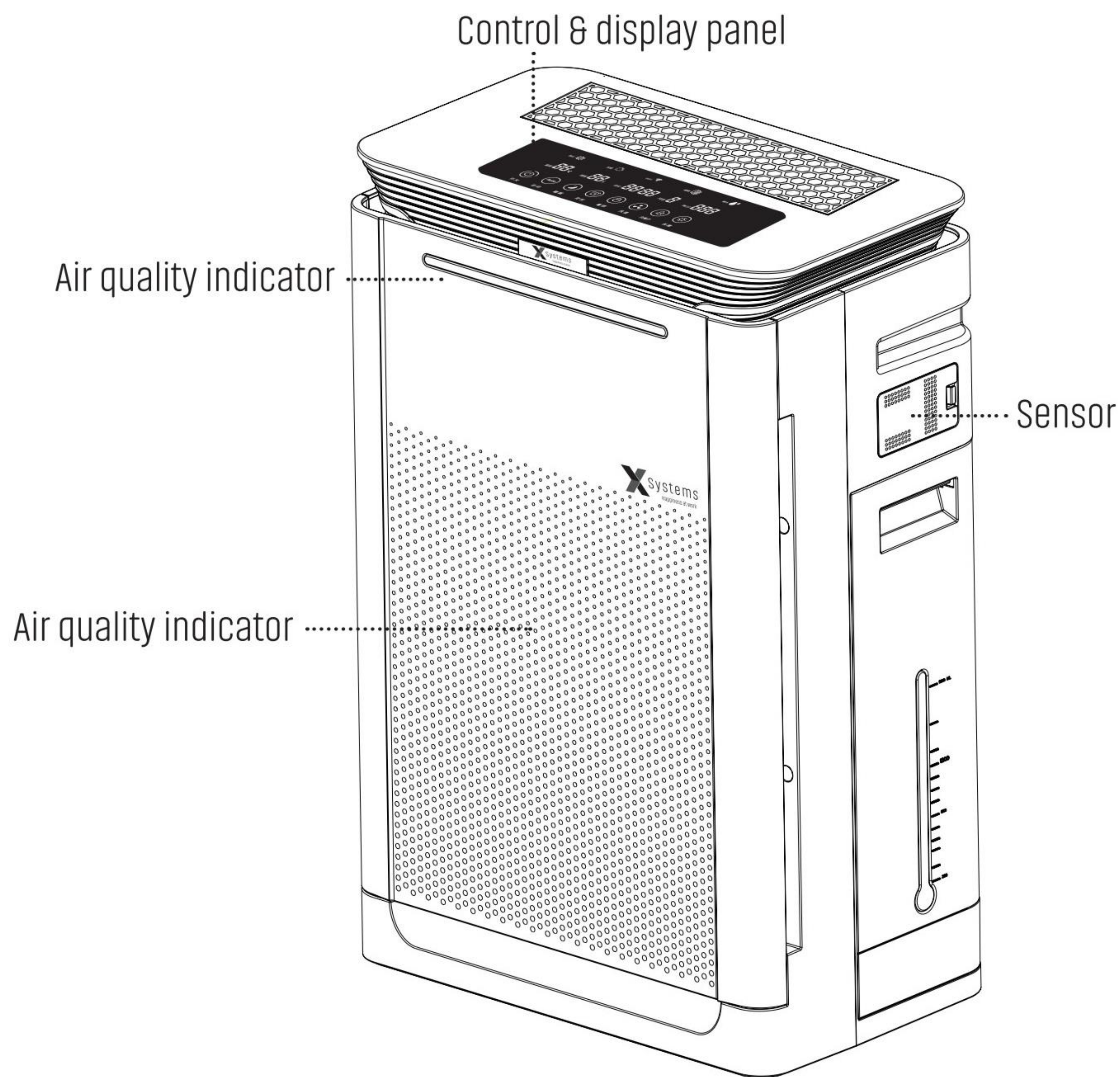



# Guidance for usage

① Unpack the machine

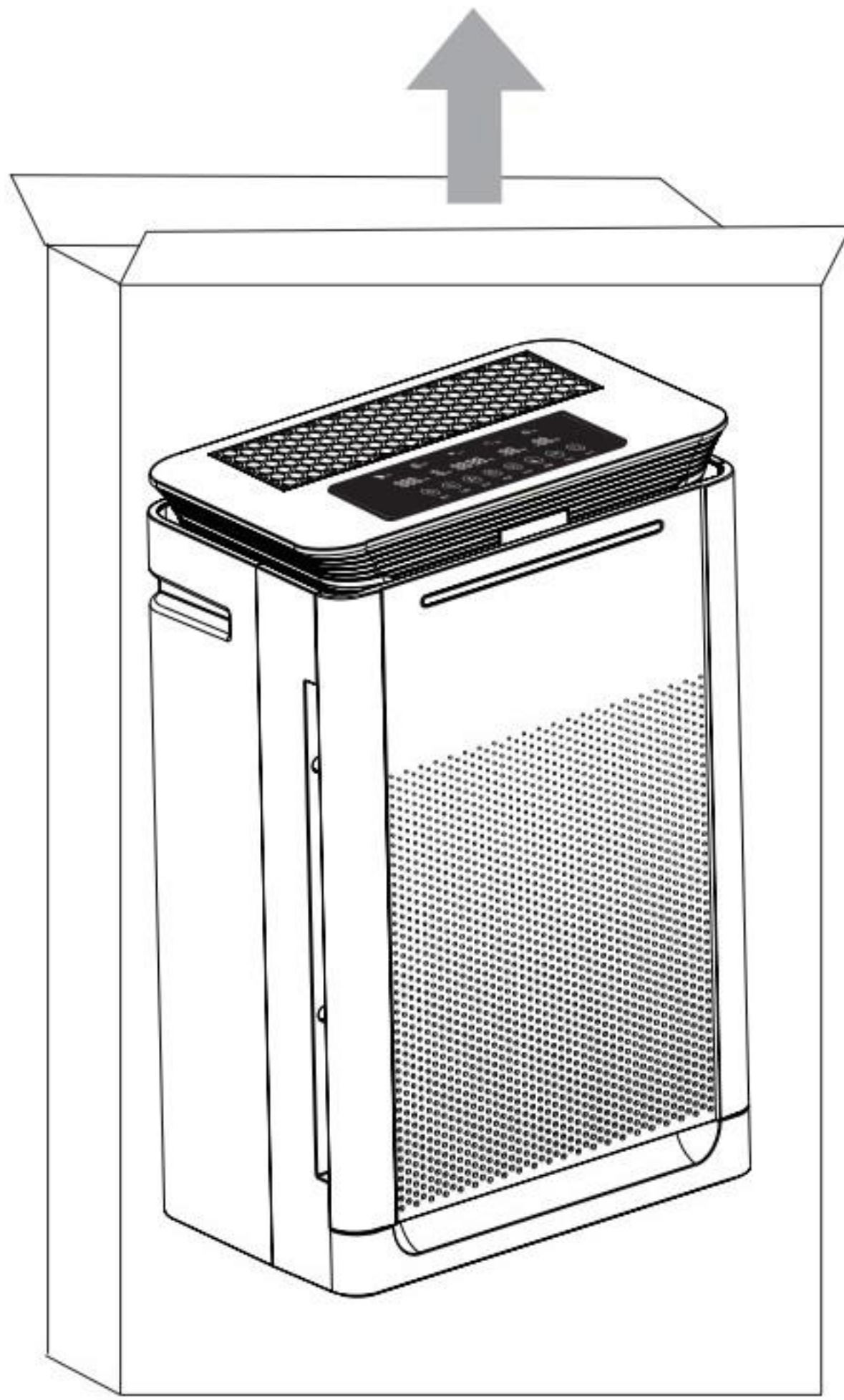

② Remove the front panel

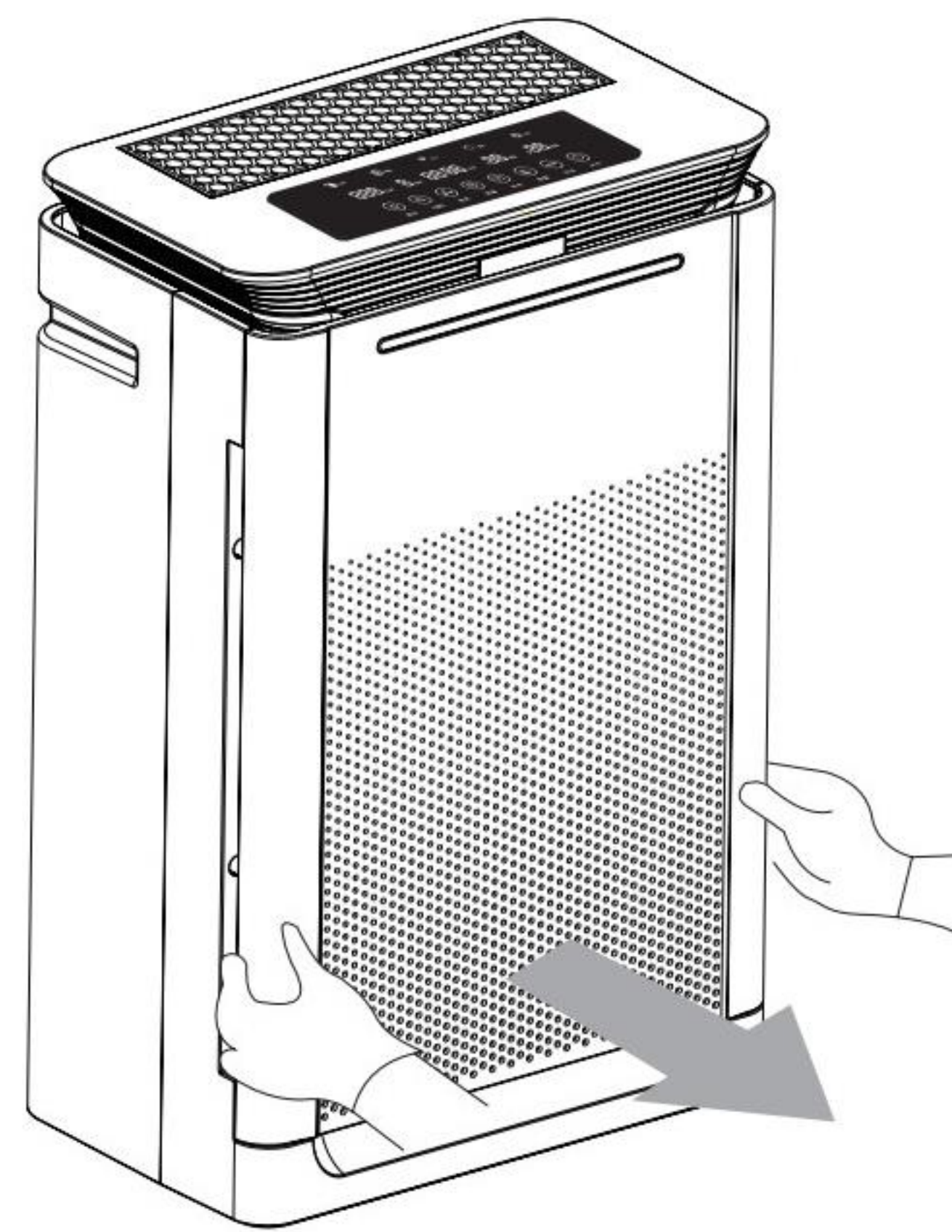

③ Take out the filters and remove the poly bags

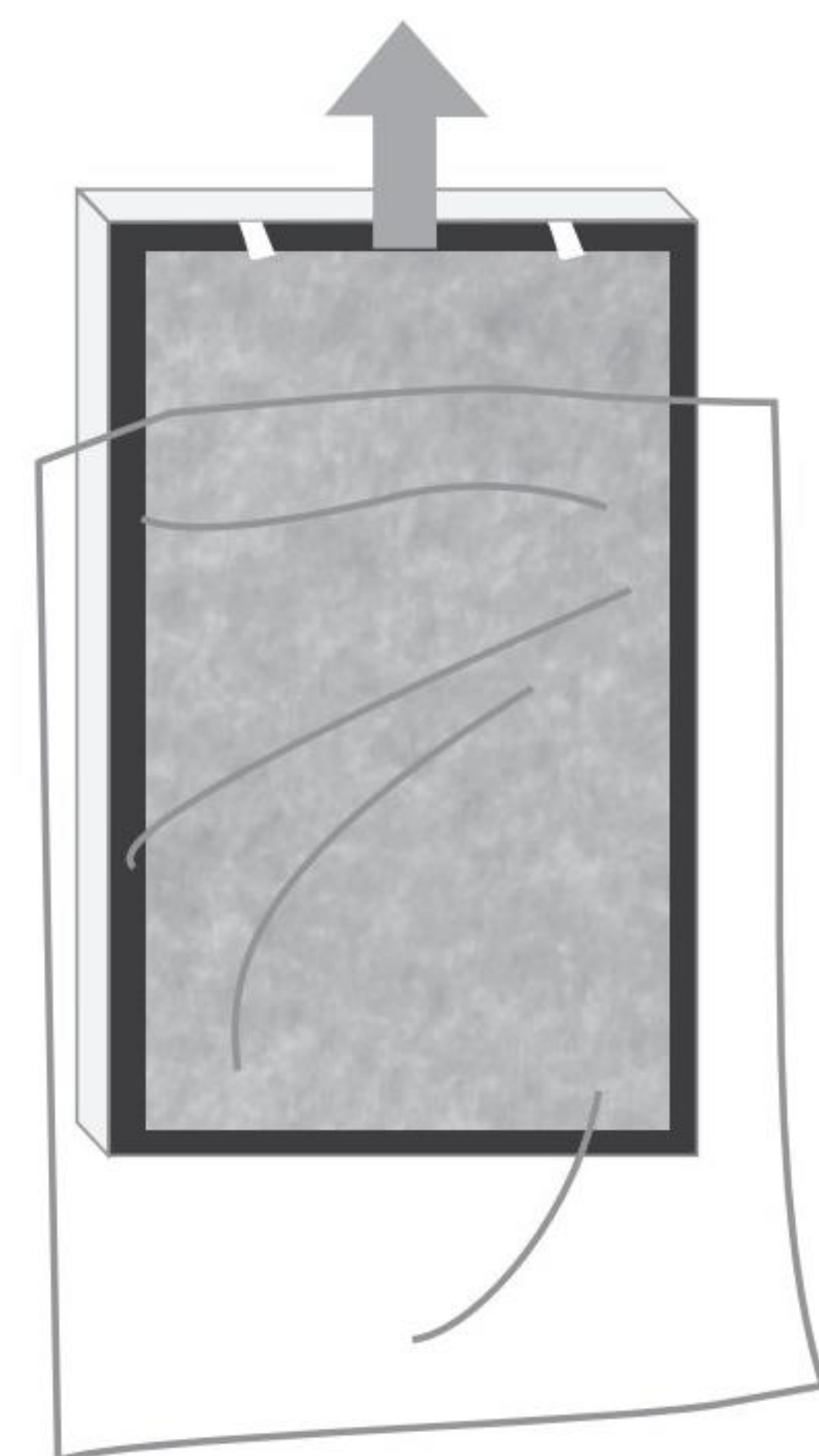

④ Properly insert the composited filter

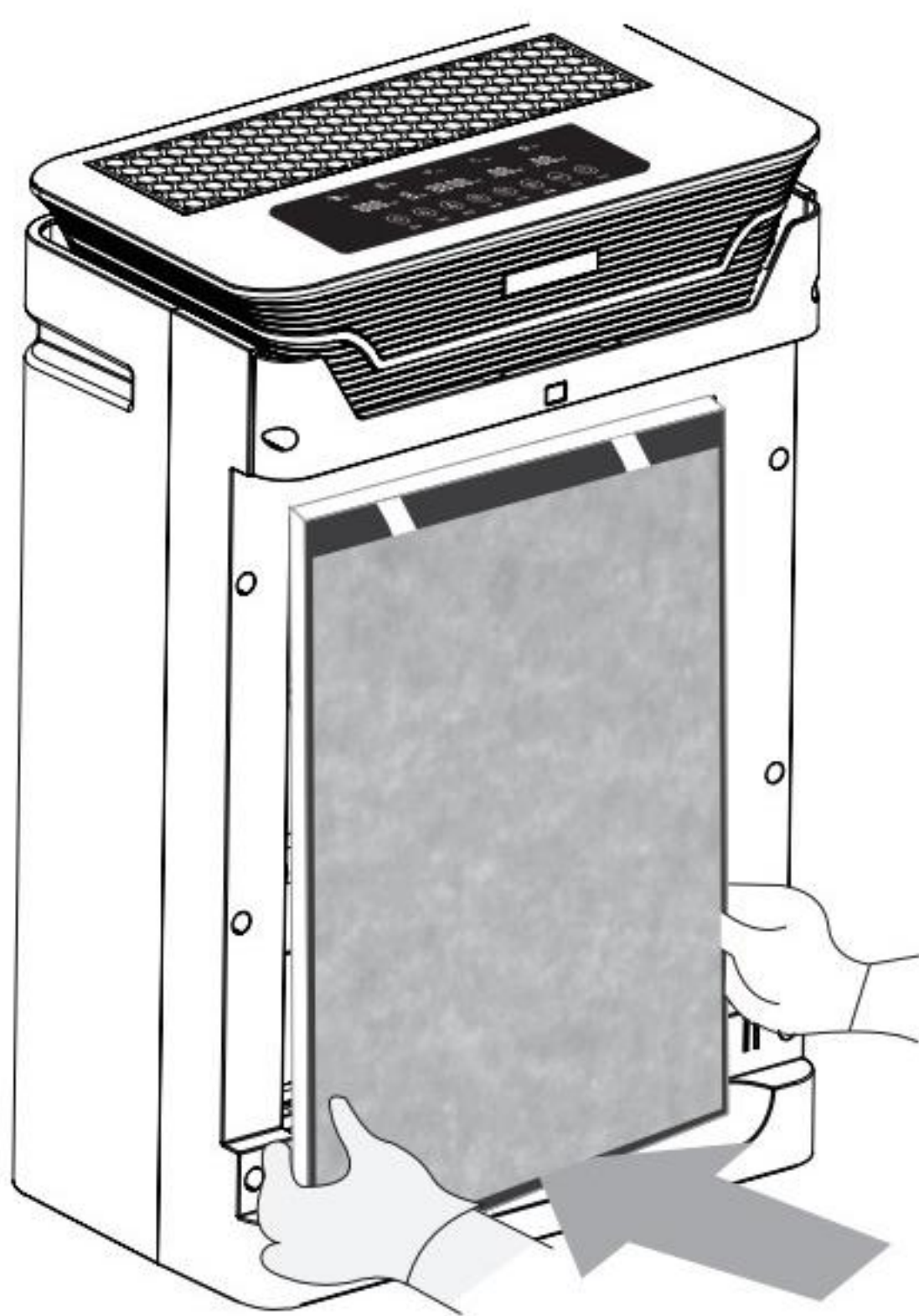

⑤ Close the front panel

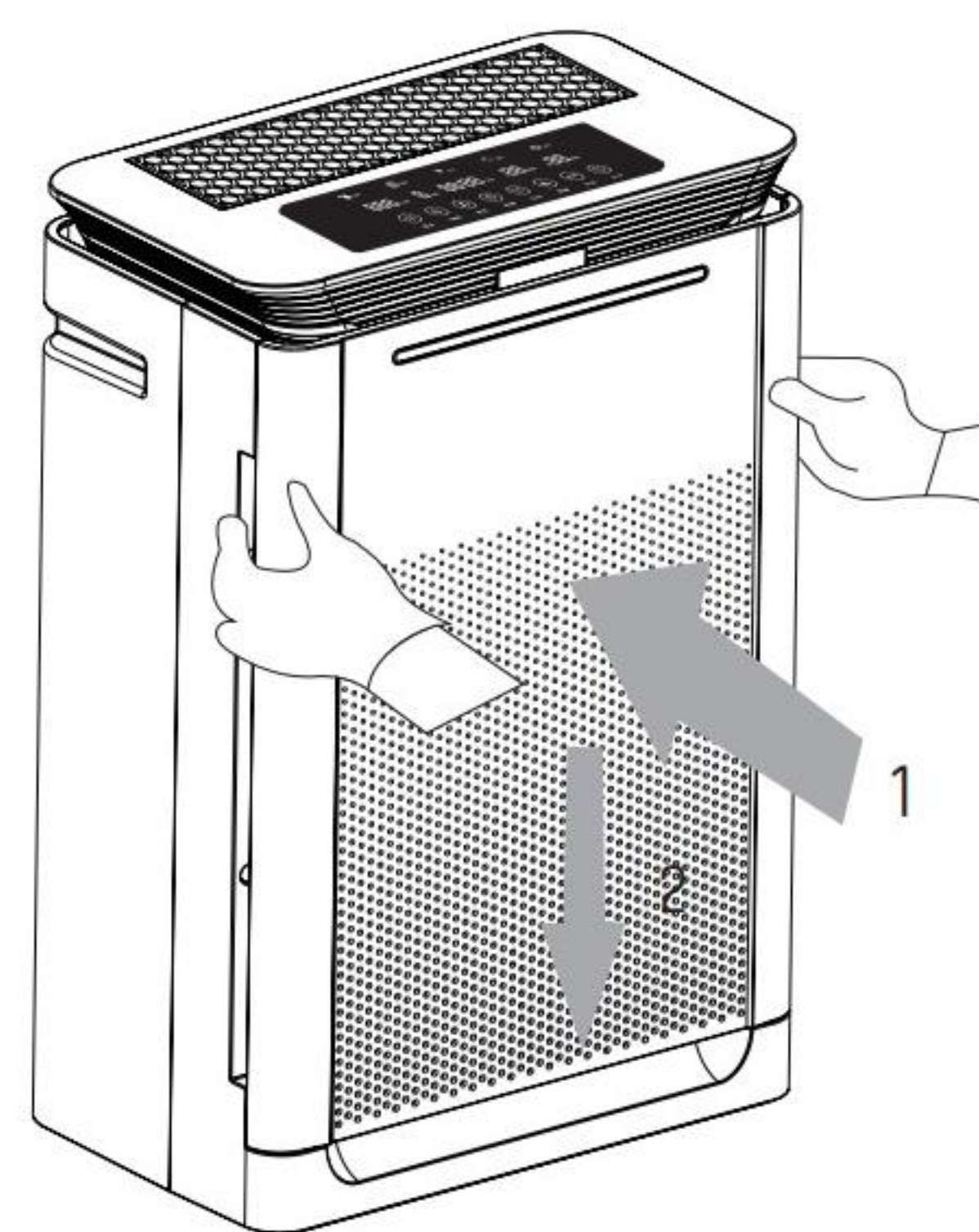

⑥ Remove the water tank

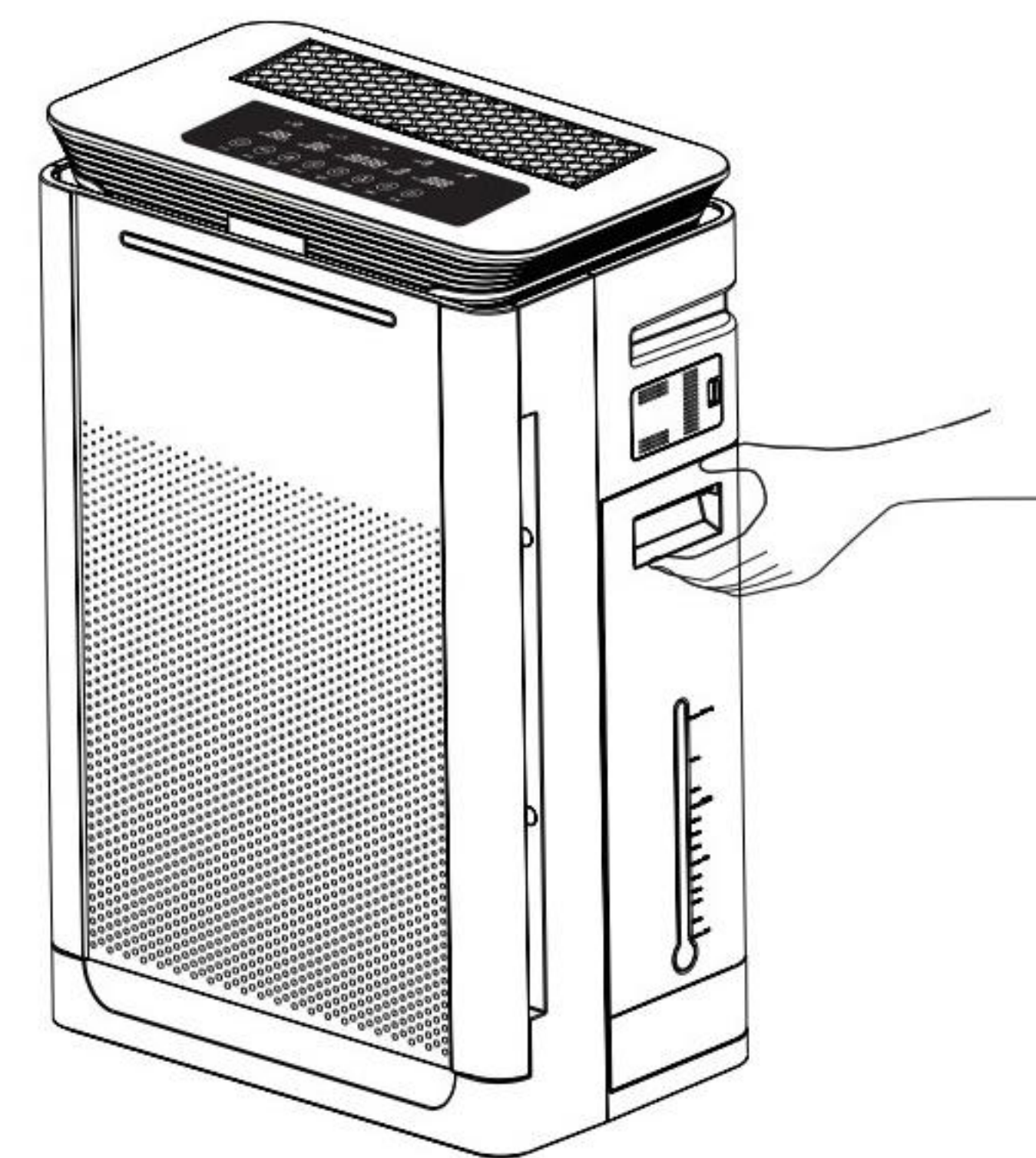

⑦ Take out the water tank fixing plate

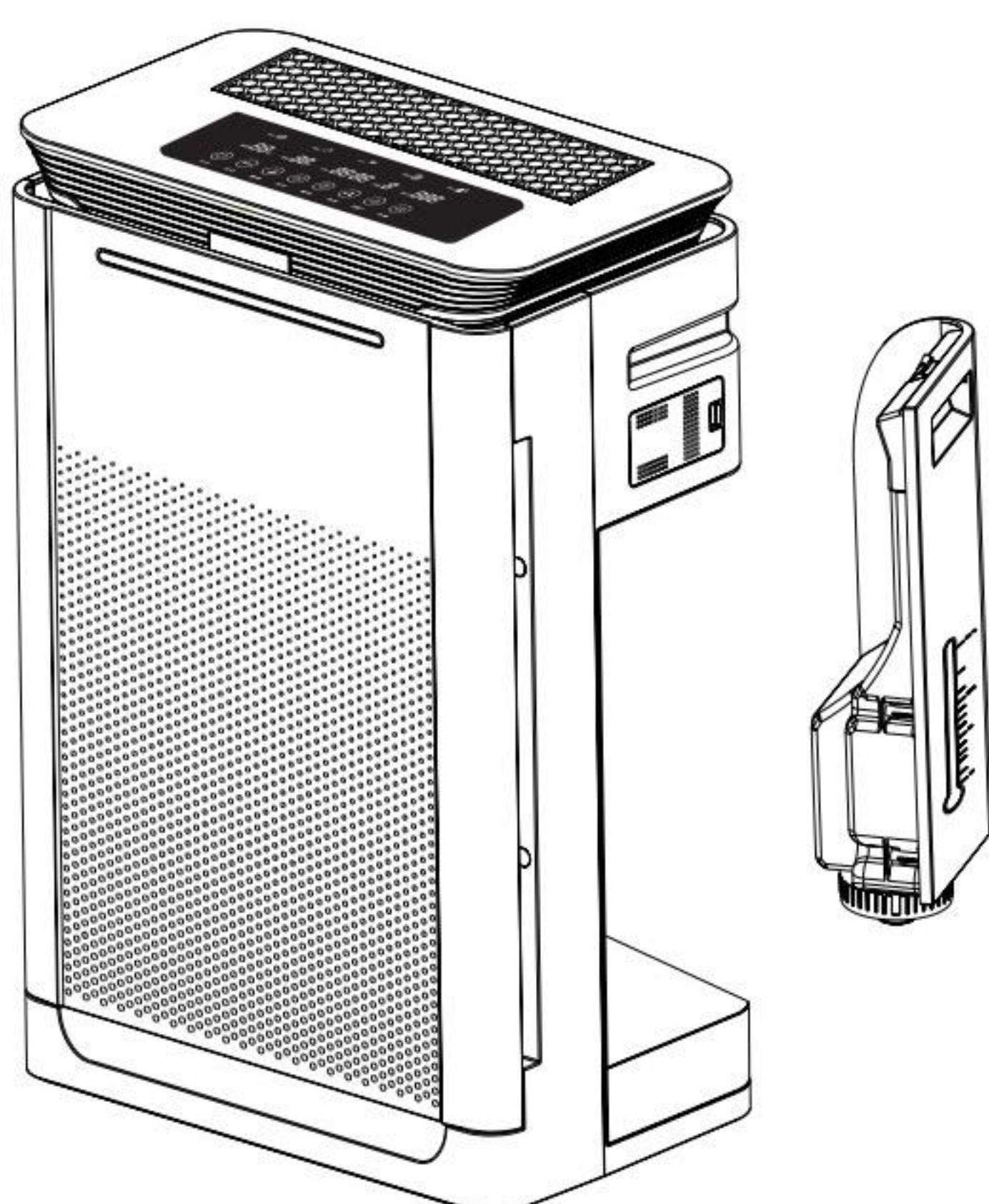

⑧ Add water to the water tank

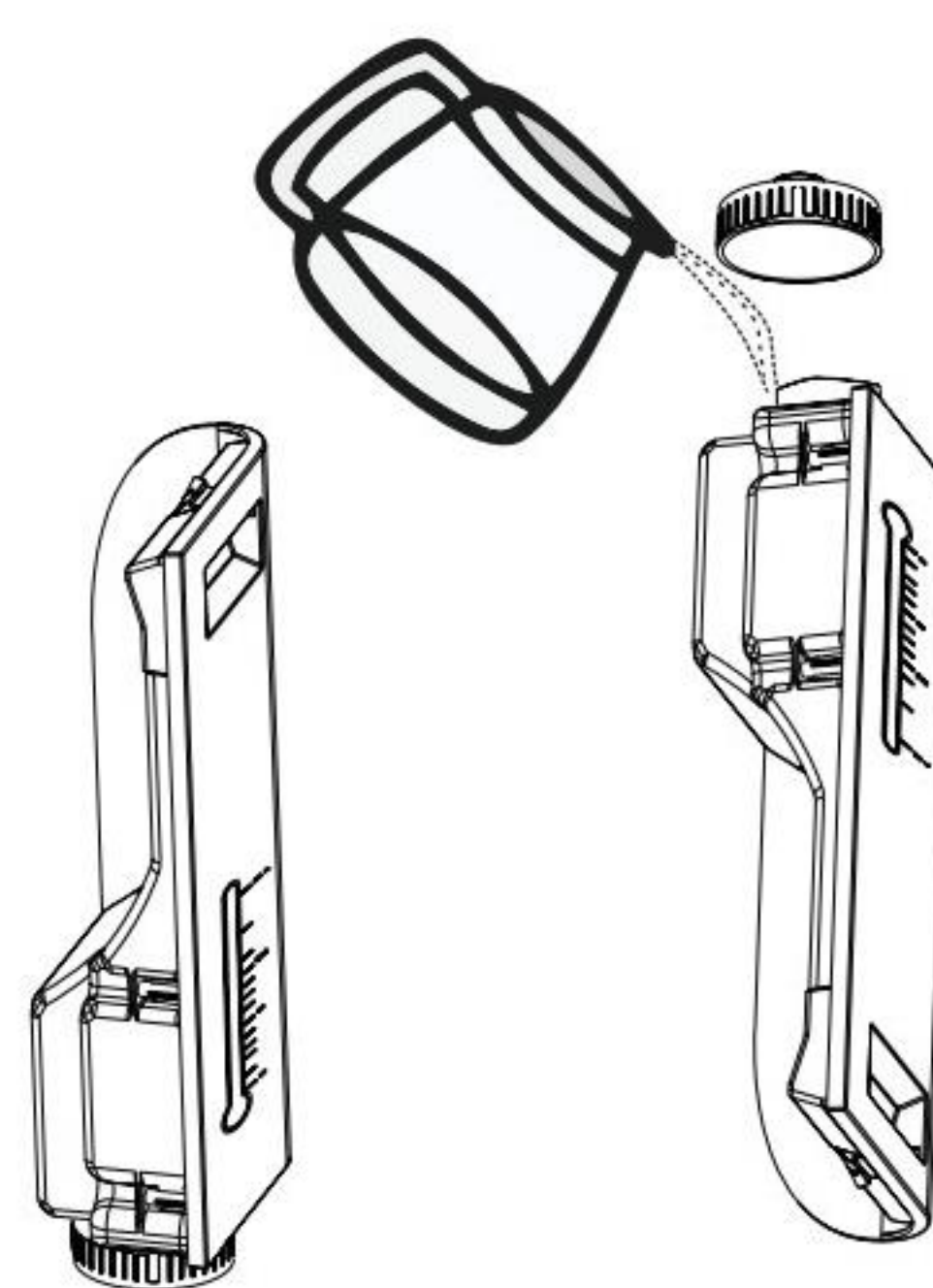

⑨ Press  to turn on/off the machine

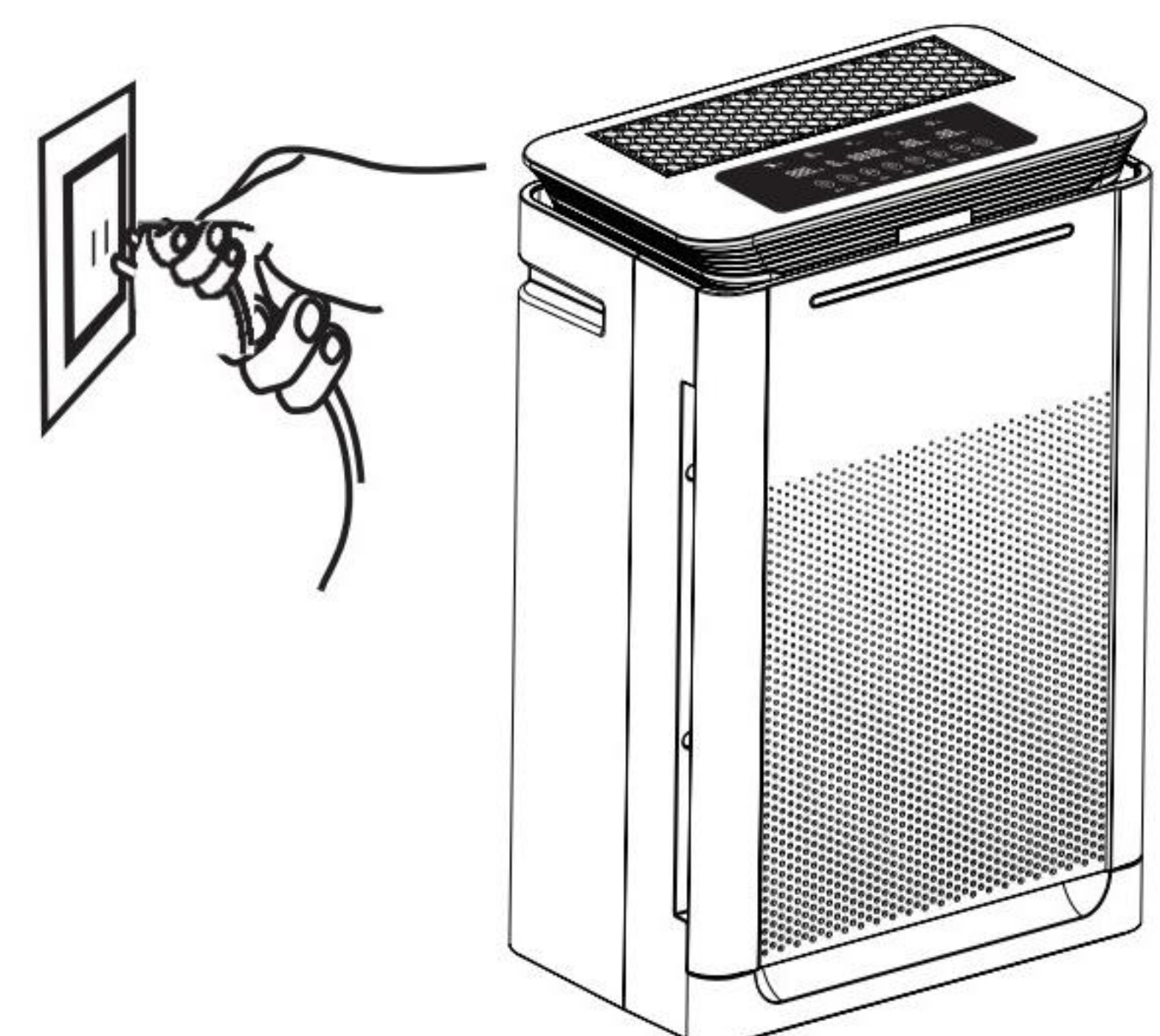



# Operation instructions



ON/OFF

- Press the remote control "ON/OFF" button or touch the machine "ON/OFF" button.
- After the machine is started, the below display contains:



AUTO

Press the "AUTO" button of the remote control or touch the "AUTO" button of the machine to enter the automatic purification mode. The intelligent system will automatically purify and regulate itself according to the air quality.

When the air quality is good, the indicator light will turn green, and the air will be cleaned at the first speed indicated; when the indicator light turns blue, the air is cleaned at the second speed indicated.

When the air quality is poor, the indicator light turns yellow, and the air is cleaned at the third speed indicated. When the air quality is very poor, the indicator light turns red, and the air is cleaned at the fourth speed indicated.



SLEEP

- Press the remote control "SLEEP" button or touch the machine "SLEEP" button
- You can turn the sleep mode on or off



TIMER

- **Timed shutdown**

Press the "TIMER" button in the power on mode - select the time - Timed shutdown setting is completed.

- **Scheduled boot**

Press the "TIMER" button in the power off mode - select the time - Timed boot setting is completed



# Operation instructions



LOCK

Press the remote control "LOCK" button or touch the machine "LOCK" button for 3 seconds to turn the operation panel lock function on/off.



SPEED

- Press the remote control "SPEED" button or touch the machine "SPEED" button to adjust the purification.
- Wind speed and wind speed are cycled according to 3 – 4 – 1 – 2 – 3 – 4 speed.



ION

Press the remote control "ION" button or touch the machine "ION" button to turn the negative ion function on/off.

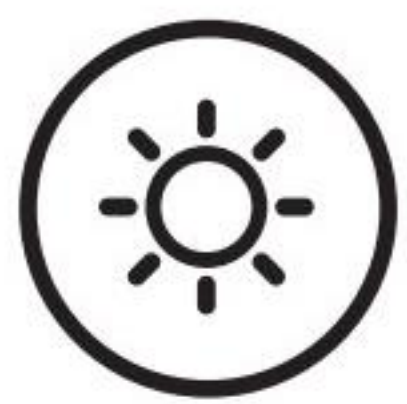

UV

Touch the "UV" button to turn on/off the ultraviolet lamp.



SPEED

+



UV

## Light Strip on/off

Press "SPEED" + "UV" for 3 seconds at the same time to turn the light strip display on/off.

HUM



## Water tank indicator

- When the water tank is installed, the humidifying icon is turned on and the water level icon is not lit.
- When water cannot be seen in the water gauge, water needs to be added.
- When the water tank is removed or if the water tank is not installed, the humidification icon and the water level icon flash simultaneously.

RESET



## Filter replacement

- When the filter service life ends, a built-in programme informs this by a sound signal and the <RESET> button flashes
- Press the "AUTO" + "TIMER" button at the same time for 5 seconds to reset, or press the remote control "RESET" button (close the replacement indicator)



# Cleaning & maintenance

## Product cabinet cleaning

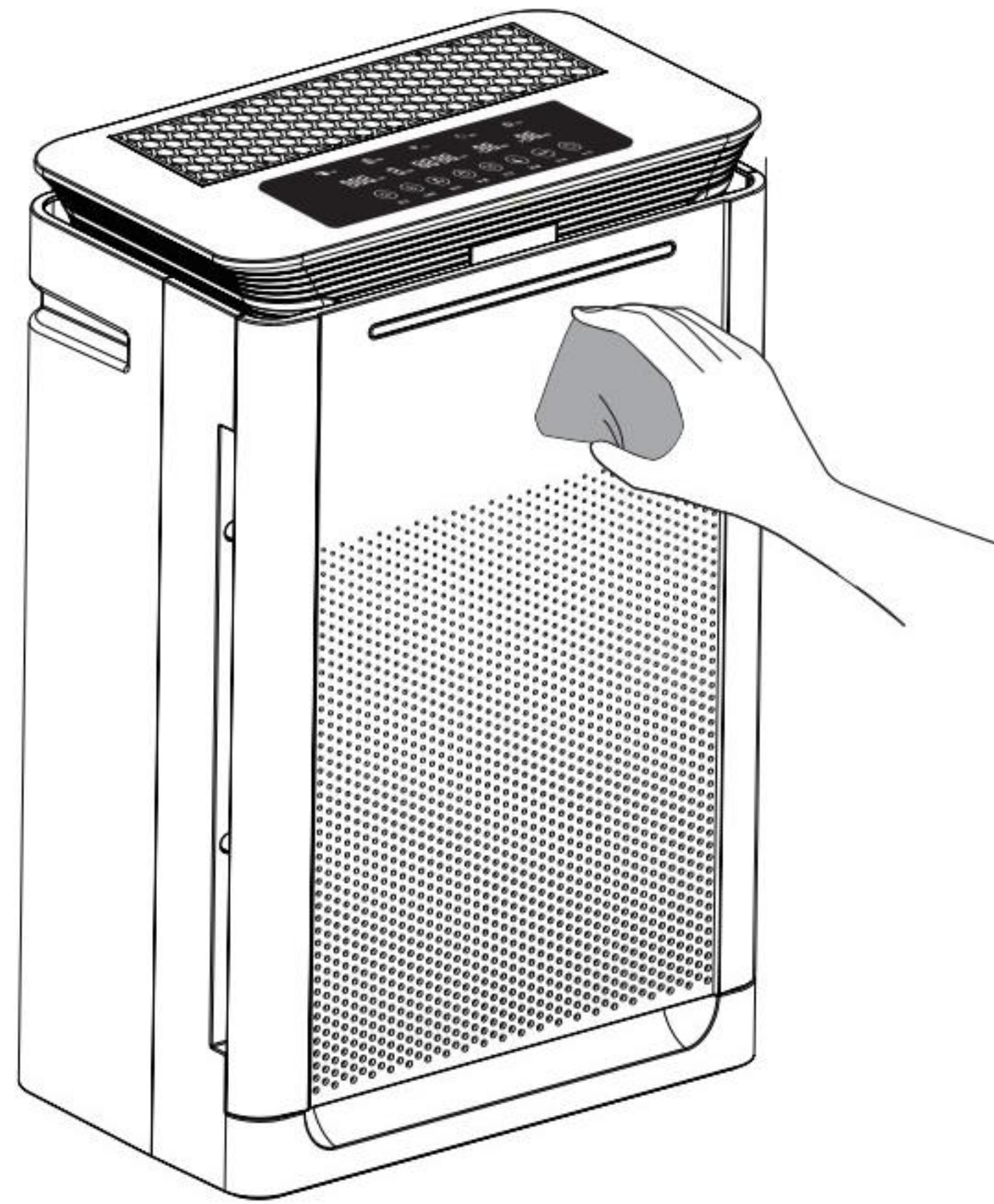

- Use a soft cloth to clean.
- Dirt that cannot easily be cleaned, can be wiped off with a soft cloth dampened with a moderate amount of neutral detergent.

### ATTENTION!

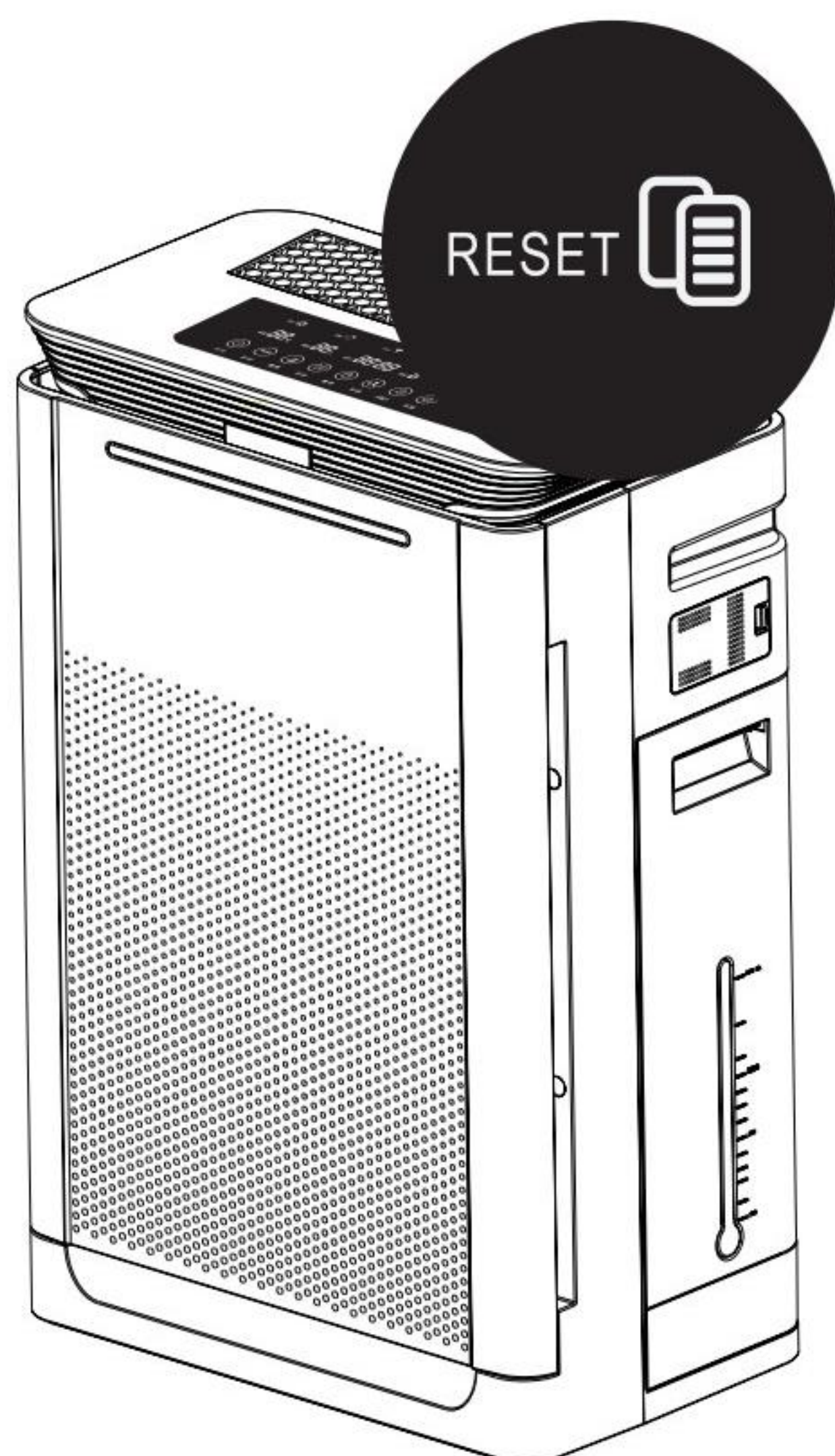

- Do not scratch the machine cabinet with a hard object during maintenance.
- When removing the front panel, please follow the instructions.

## Filter replacement

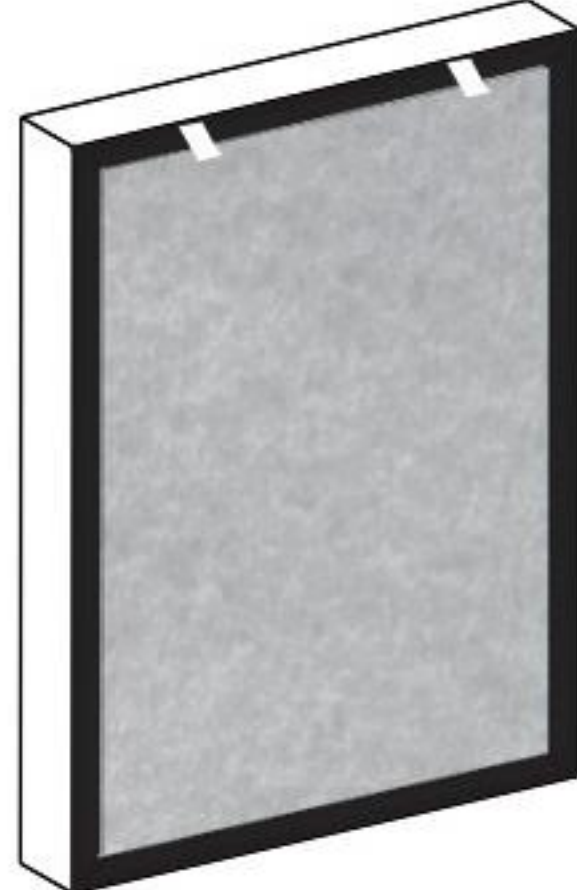

Filter replacement reminder (indicated by a sound signal and the "RESET" button flashes)

- After replacing the filter, press and hold "AUTO" + "TIMER". When you hear the sound signal, "AUTO" and "TIMER" stop flashing, indicating that the replacement time has been reset.
- Due to different degrees of pollution in the actual environment of the appliance, the applicable cycle of the filter will be different, which is determined by the sound and smell.
- Cleaning every month is recommended; in polluted environments the cleaning frequency should be increased.

	<p>1) When the surface area is dusty, it can be cleaned with a vacuum cleaner. 2) Remove surface dust to extend filter life.</p>
	<p>Replacement cycle approximately 3-4 months.</p>
	<p>Please notice that the intervals between replacing the filter may differ due to different environments. Please dispose of the used filter as non-combustible waste.</p>



# Problems and causes

Please check below troubleshooting table before any repair.

<p>Machine does not start</p>	<ol style="list-style-type: none"> <li>1. Is the power cord plug disconnected from the power outlet? → Reconnect power plug.</li> <li>2. Is the front panel covered? → Uncover the front panel.</li> <li>3. Is the machine placed in an upright position? → Place it on a levelled surface.</li> </ol>
<p>The air quality status indicator is always turned red and the indicated PM 2.5 particle number has not changed for a long time.</p>	<ol style="list-style-type: none"> <li>1. The sensor may be exposed to water vapor, soot, spray. → Move the machine to a clean environment and try again</li> <li>2. Remove the sensor cover and clean the sensor lens with a clean soft cloth.</li> </ol>
<p>Abnormal smells</p>	<p>Check if the filter has expired or if it releases odour due to adsorption of contaminants.</p> <p>Clean the activated carbon filter and reuse it after drying. If this does not solve the problem, please replace the filter with a new one.</p>
<p>Air particles are difficult to clear, and noise becomes loud during operation</p>	<p>Check if the HEPA filter has expired?</p> <p>→ Use a vacuum cleaner to clean the HEPA filter and the primary filter. If the problem continues, please replace the HEPA filter.</p>
<p>Indoor air is polluted, but the air purifier does not react</p>	<p>The location where the machine is placed may be inadequate and makes it difficult for the machine to absorb pollution.</p> <p>→ Change the placement of the machine, or select the manual mode and adjust the wind speed to "4".</p>

In case the above does not solve the problem at hand, please contact Xsystems





Holmbladsvej 15 • DK8600 Silkeborg  
salg@xsystems.dk • xsystems.dk  
+45 8685 4343

